

IRWIN®

CATÁLOGO 2023



WISE-GRIP®

JACK®

QUICK-GRIP®

Record®

Marples®

joran®

www.irwin.eu

HITOS DE INNOVACIÓN

1885

Patente de IRWIN® Auger Charles Irwin formó la empresa IRWIN® Auger Bit Co



1828
Hojas de sierra circular **MARPLES®**

1890
Broca helicoidal de eje sólido



1914

HANSON® Machos y troqueles



1924
WISE-GRIP® Mordazas



1954

SPEEDBOR® Brocas para madera



1972
Brocas cónicas escalonadas **UNIBIT®**



2004

Cuchillas Bi-Metal



2006
Brocas planas para madera **Blue Groove 6X**



2009

Mordazas manuales **QUICK-GRIP®**



2011
WISE-GRIP® Mordazas de fontanería Groovelock



2012

WISE-GRIP® Fast Release Cinceles MARPLES®

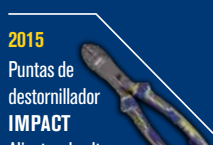

2014
Serruchos para madera Serie Plus **JACK®**



2015

Puntas de destornillador **IMPACT**
Alicates de alto rendimiento **WISE-GRIP®**



Hojas de sierra circular **MARPLES®** y **WELDTEC**



2016
Tornillo de banco de ajuste rápido **RECORD®**



2017

Destornilladores multi-puntas y bolsas de herramientas



2019
WISE-GRIP® Mordaza con empuñadura PROTOUCH™



LA HISTORIA DE IRWIN TOOLS

IRWIN Tools tiene una larga trayectoria, que se remonta a más de un siglo, en un contexto de una nación joven y ambiciosa. En 1885, Charles Irwin patentó la broca helicoidal y, junto con otros cuatro socios, creó la empresa IRWIN Auger Bit Company. En 1924, William Petersen, un inmigrante danés, inventó y patentó las mordazas VISE-GRIP®. Mediante la innovación y una serie de adquisiciones, estas dos empresas se han convertido ahora en IRWIN Tools.

IRWIN Tools fabrica y distribuye una amplia gama de herramientas manuales y accesorios para herramientas eléctricas como serruchos JACK®, herramientas presión y fijación RECORD®, mordazas y llaves VISE-GRIP®, brocas JORAN®, herramientas de sujeción QUICK-GRIP®, cinceles y herramientas de carpintería MARPLES® y brocas UNIBIT®.



IRWIN® innovación

La innovación es el distintivo de IRWIN®. Durante más de 100 años, esta idea ha penetrado en la cultura de nuestra empresa, y sigue impulsándonos en todo lo que hacemos. Comenzamos en 1885 con el desarrollo de la primera broca helicoidal IRWIN, y fuimos progresando con la introducción de las mordazas Vise-Grip®, las brocas planas Blue Groove y las mordazas monomanuales Quick-Grip®. IRWIN® siempre ha estado a la vanguardia del sector, creando herramientas mejores de la mejor forma posible. Nuestro impresionante registro de desarrollo de nuevos productos ha nacido de nuestra pasión por comprender las necesidades de nuestro principal usuario: los profesionales del sector. Esta dedicación por mejorar los productos comienza en el campo, donde los equipos de usuarios finales especializados de IRWIN® visitan las obras de construcción. Es allí donde el equipo de especialistas de productos de IRWIN® comprueba de primera mano cómo mejorar los productos y cómo hacer que el trabajo de los profesionales sea más fácil y productivo. Este conocimiento, adquirido con mucho trabajo, es la base para un proceso de desarrollo de productos único, utilizado por los equipos de ingeniería, marketing y fabricación de IRWIN® para ofrecer un flujo continuo de nuevos productos al mercado. Respaldada por una red mundial de instalaciones de fabricación y reforzada por las colaboraciones con minoristas líderes globales, IRWIN® sigue fijando continuamente el estándar profesional en cada uno de los segmentos de mercado en los que compete. Desde los comentarios sobre los productos y el desarrollo para la distribución y el uso en el campo, nos dedicamos a ofrecer herramientas de calidad que cumplan los estrictos requisitos de nuestros críticos más exigentes: los profesionales del sector.



IRWIN® CENTROS DE DISEÑO

IRWIN® lleva un siglo suministrando productos innovadores y de alta calidad. La clave de nuestra capacidad para ofrecer los mejores productos reside en la experiencia y los conocimientos sobre el diseño y la fabricación de productos IRWIN® que hemos adquirido, sumados a los exhaustivos procedimientos de prueba y control de calidad. Las instalaciones de los centros de pruebas con los que contamos en todo el mundo son garantía de dicha capacidad.

Estos centros aplican la tecnología y los métodos de prueba más recientes en cada campo de especialización específico.



IRWIN® nuevos productos de 2022

BOLSA ABIERTA



BOLSA CERRADA



ÍNDICE

HERRAMIENTAS MANUALES Y ALMACENAJE

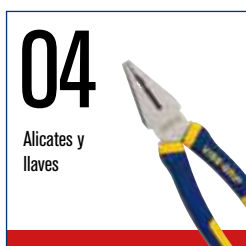

ACCESORIOS PARA HERRAMIENTAS ELÉCTRICAS

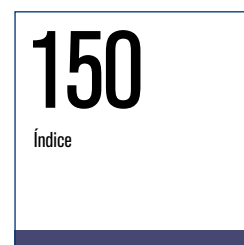



WISE-GRIP®

En 1924, un herrero de un pequeño pueblo llamado DeWitt, en Nebraska, diseñó la primera mordaza Vise-Grip®. William Petersen fue un inmigrante danés que inventó en su herrería las primeras mordazas. Comenzó a venderlas en el maletero de su propio coche a granjeros y a personas de los pueblos vecinos. Patentó esta nueva idea y la llamó VISE-GRIP®.

Desde entonces, VISE-GRIP® ha conseguido un reconocimiento a nivel mundial como la mejor herramienta de su categoría. Innovación y calidad son los principios más importantes de la marca VISE-GRIP®. Son las herramientas preferidas por los profesionales. Demuestran su capacidad en cada giro y duran generaciones.

La familia VISE-GRIP® de IRWIN® ofrece una línea completa de mordazas, mordazas de fontanería, alicates de corte y alicates VDE. Las mordazas y llaves VISE-GRIP® de IRWIN® siguen siendo una referencia de seguridad, calidad e innovación, hoy y mañana. Cuando se precisa una herramienta de calidad, VISE-GRIP® de IRWIN® es la opción apropiada.



Record®

Record Tools Factory, creada originalmente en 1898 en South Yorkshire, Sheffield, en el Reino Unido, pudo realizar en poco tiempo una contribución duradera a la reputación mundial de la región en cuanto a la fabricación de hierro y acero de alta calidad.

El nombre de marca Record® se presentó en 1909 y, en los años veinte, la gama de productos se había ampliado a mordazas, cepillos y llaves para tubo que permitieron que la empresa creciera rápidamente en el Reino Unido y en otros mercados extranjeros.

Hoy en día, IRWIN® Record® continúa distinguiéndose por seguir siendo fiel a los valores tradicionales de sus fundadores y por fabricar herramientas de alto valor entre los profesionales que siguen exigiendo una gran calidad y durabilidad.



MORDAZAS



ALICATES



LLAVES



WISE-GRIP®

MORDAZAS

The Original

Since 1924™

Las mordazas originales VISE-GRIP de IRWIN, con desbloqueo clásico protegido con gatillo, están diseñadas para ofrecer la máxima fuerza de bloqueo.

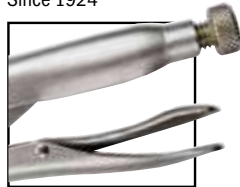

Las mordazas de apertura rápida IRWIN® VISE-GRIP® tienen un mecanismo de desbloqueo sin gatillo y con una sola mano, por lo que son dos veces más fáciles de abrir que el diseño tradicional.

Fast Release

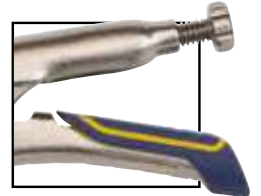

EL MEJOR AGARRE DE SU CLASE

20% MENOS DE APERTURA DE LA MANO.*
EVITE EL ESFUERZO Y OLVIDESE DE LA FATIGA.



FABRICACION DE ALTA DURACION

TORNILLO HEXAGONAL AJUSTABLE



GRAN SOLIDEZ PARA UNA MAYOR DURACION

T05T

EMPUÑADURAS PROTOUCH™



- 1. LA MEJOR EN RESISTENCIA DE SU CLASE**
Se mantiene hasta en las condiciones más extremas.
- 2. DISEÑO DE MANGO REDUCIDO Y PATENTADO***
La apertura de los nuevos mangos se reduce de un 20%.
- 3. LIBERACIÓN CON UNA MANO, SIN GATILLO****
Para que la abertura sea más fácil e inmediata.
- 4. TORNILLO HEXAGONAL AJUSTABLE**
Se ajusta para aproximar los materiales para un mayor agarre. Se afloja para una apertura controlada.
- 5. FABRICADO PARA DURAR**
HEL acero de alta aleación incluye tratamiento térmico para una robustez y una durabilidad máxima
- 6. TEXTURA INTEGRADA EN EL ACERO**
Para una sujeción segura en las manos.

3X CAPACIDAD DE AGARRE



*Aplica solo para los modelos 10"/250mm y 11"/275mm.

**Comparado con las mordazas tradicionales.

***Comparado con la anterior mordaza VISE-GRIP® FAST RELEASE™ WR. Solo en modelos CR.

MORDAZAS DE BOCA RECTA

La mordaza de boca recta proporciona el máximo contacto con piezas planas, cuadradas o hexagonales.

REFERENCIA	DESCRIPCIÓN	CAPACIDAD	EAN	UNIDADES POR CAJA	MASTER PACK	TARIFA
T0102EL4	ORIGINAL - 10R 10"/250 mm	48 mm	38548001067	25	5	22,82 €



T0102EL4

MORDAZAS DE BOCA CURVA CON CORTA-ALAMBRES

La boca curva ofrece un mejor acople en formas curvadas. El corta-alambres incorporado es ideal para una amplia variedad de aplicaciones y formas de materiales.

REFERENCIA	DESCRIPCIÓN	CAPACIDAD	EAN	UNIDADES POR CAJA	MASTER PACK	TARIFA
Apertura rápida						
T05T	Apertura rápida - 10WR 10"/250 mm	48 mm	5706915081404	25	5	24,00 €
Original						
T1002EL4	Apertura rápida - 4WR 4"/100 mm	25 mm	38548001098	25	5	13,12 €
T0702EL4	Original - 7WR 7"/175mm	38 mm	38548007038	25	5	17,11 €
T0502EL4	Original - 10WR 10"/250 mm	48 mm	38548000510	25	5	22,82 €



T05T



T1002EL4

MORDAZAS DE BOCA LARGA CON CORTA-ALAMBRES

La boca larga y recta permite acceder fácilmente a espacios reducidos.

REFERENCIA	DESCRIPCIÓN	CAPACIDAD	EAN	UNIDADES POR CAJA	MASTER PACK	TARIFA
T1602EL4	Original - 4LN 4"/100 mm	41 mm	38548001678	25	5	20,90 €



T1602EL4

MORDAZAS EN C CON PUNTAS NORMALES

La amplia apertura de la mordaza ofrece una gran versatilidad en la sujeción de gran variedad de formas.

REFERENCIA	DESCRIPCIÓN	CAPACIDAD	EAN	UNIDADES POR CAJA	MASTER PACK	TARIFA
T17EL4	Original - 6R 6"/150 mm	54 mm	38548001715	25	5	19,34 €
T19EL4	Original - 11R 11"/275 mm	102 mm	38548001913	25	5	32,62 €



T19EL4

MORDAZAS EN "C" CON PLACAS BASCULANTES

Las placas basculantes y el cuello más profundo permiten sujetar piezas irregulares o afiladas.

REFERENCIA	DESCRIPCIÓN	CAPACIDAD	EAN	UNIDADES POR CAJA	MASTER PACK	TARIFA
T165EL4	Original - Mordaza en C 4SP de 4"/100 mm	41 mm	38548001661	25	5	17,19 €
T20EL4	Original - Mordaza en C 11SP de 11"/275 mm	102 mm	38548002019	25	5	34,78 €



T20EL4

WISE-GRIP®

LLAVES AJUSTABLES

Las mordazas resistentes tienen un cierre hexagonal de tres caras y no se deslizan ni dejan marcas en las piezas.



8

REFERENCIA	DESCRIPCIÓN	CAPACIDAD	EAN	UNIDADES POR CAJA	MASTER PACK	TARIFA
8	Original - Llave inglesa 4LW de 4"/100 mm	7-14 mm	38548002415	25	5	19,23 €
2	Original - Llave inglesa 10LW de 10"/250 mm	16-28 mm	38548000022	25	5	25,73 €

MORDAZAS DE BOCA LARGA

Las mordazas de boca larga permiten sujetar todas las formas; ideal para fontaneros, mecánicos, soldadores y trabajos grandes.



12L3

REFERENCIA	DESCRIPCIÓN	CAPACIDAD	EAN	UNIDADES POR CAJA	MASTER PACK	TARIFA
12L3	Original - Mordazas de boca larga 12LC de 12"/300 mm	79 mm	38548012018	25	5	32,62 €

MORDAZAS PARA PLANCHA DE METAL

La mordaza para planchas de metal facilita el doblado, la sujeción y la fijación por presión de las planchas de metal.



23

REFERENCIA	DESCRIPCIÓN	CAPACIDAD	EAN	UNIDADES POR CAJA	MASTER PACK	TARIFA
23	Original - Mordazas para planchas de metal 8R de 8"/200 mm	78 mm	38548000237	25	5	29,19 €

MORDAZAS DE PINZA

Esta herramienta es capaz de apretar ajustándose temporalmente a la tubería, lo que ofrece la posibilidad de dejar ambas manos libres para realizar otra tarea.



29

REFERENCIA	DESCRIPCIÓN	CAPACIDAD	EAN	UNIDADES POR CAJA	MASTER PACK	TARIFA
29	Original - mordazas de pinza 7RR de 7"/175 mm	6 mm	38548000299	25	5	23,61 €

MORDAZAS PARA SOLDADURA

La mordaza con forma de U ofrece una mejor visibilidad del área de soldadura y acceso al espacio de la soldadura, permitiendo una alineación más precisa de los tubos con forma redonda y cuadrada durante la soldadura.



25ZR

REFERENCIA	DESCRIPCIÓN	CAPACIDAD	EAN	UNIDADES POR CAJA	MASTER PACK	TARIFA
25ZR	Original - Mordazas para soldadura 9R de 9"/225 mm	70 mm	38548000251	25	5	34,38 €

MORDAZAS DE CADENA

La cadena sujeta y bloquea cualquier tamaño o forma de tubo de hasta 18"/455 mm. Las cadenas de extensión están disponibles para aumentar la longitud necesaria.



27ZR

REFERENCIA	DESCRIPCIÓN	EAN	UNIDADES POR CAJA	MASTER PACK	TARIFA
27ZR	Original - Mordazas de cadena 20R de 9"/225 mm	0038548000275	10	5	46,35 €

DESCRIPCIÓN GENERAL DE LA GAMA DE MORDAZAS













IMAGEN	REFERENCIA	DESCRIPCIÓN	TAMAÑOS	CAPACIDAD DE LA MORDAZA	DESCRIPCIÓN	APLICACIONES RECOMENDADAS
	T0102EL4	10R 10"/ 250 mm	10"/ 250 mm	1-7/8" / 48 mm	MORDAZAS DE BOCA RECTA Las resistentes mordazas de boca recta permiten un máximo contacto en superficies planas o cuadradas. Se usan con mucha frecuencia en soldadura y otros trabajos con metal. Se pueden usar para centrados seguros o como tornillo de banco portátil. La cabeza de acero compacta hace que esta herramienta sea dos veces más resistente que todas las demás mordazas.	Sujeción Soldadura Agarre
	T07T T05T	7WR 7"/ 175 mm 10WR 10"/ 250 mm	7"/ 175 mm 10"/ 250 mm	1-1/2" / 38 mm 1-7/8" / 48 mm	MORDAZAS DE BOCA CURVA CON CORTA-ALAMBRES Las mordazas de boca curva ofrecen un mejor acople en formas curvadas. Mordaza de boca curva con corta-alambres incorporado para una amplia variedad de aplicaciones y formas de materiales.	Corte de cables Arrastre, palanca Sujeción
	T1002EL4 T0702EL4 T0502EL4	4WR 4"/100 mm 7WR 7"/ 175 mm 10WR 10"/ 250 mm	4"/ 100 mm 7"/ 175 mm 10"/ 250 mm	1" / 25 mm 1-1/2" / 38 mm 1-7/8" / 48 mm		
	T1602EL4	4LN 4"/100 mm	4"/ 100 mm	1-5/8" / 41 mm	MORDAZAS DE BOCA LARGA CON CORTA-ALAMBRES La mordaza cónica de boca larga es ideal para realizar trabajos delicados, de electrónica, en espacios estrechos y para el agarre de piezas pequeñas. La boca larga cuenta con un corta-alambres incorporado que es útil en espacios reducidos.	Alcance Doblado Pinzamiento
	T17EL4 T19EL4	6R 6"/ 150 mm 11R 11"/ 275 mm	6"/ 150 mm 11"/ 275 mm	2-1/8" / 54 mm 4" / 102 mm	MORDAZAS EN C CON PUNTAS NORMALES Las mordazas de amplia apertura proporcionan mucha más versatilidad en proyectos de sujeción que la ofrecida por las mordazas antiguas. Las mordazas en C con puntas normales se usan mucho en soldadura, reparación de carrocerías y otros trabajos con metal. La opción de desbloqueo rápido permite a los usuarios mover rápidamente las mordazas con una mano mientras siguen trabajando con la otra.	Fabricación Soldadura Construcción

IMAGEN	REFERENCIA	DESCRIPCIÓN	TAMAÑOS	CAPACIDAD DE LA MORDAZA	DESCRIPCIÓN	APLICACIONES RECOMENDADAS
	T165EL4 T20EL4	4SP 4"/100 mm 11SP 11"/275 mm	4"/ 100 mm 11"/ 275 mm	1-5/8" / 41 mm 4" / 102 mm	MORDAZAS EN "C" CON PLACAS BASCULANTES Las mordazas de gran apertura con placas basculantes permiten sujetar piezas irregulares, realizar trabajos complicados y llevar a cabo proyectos delicados. Las mordazas en C con placas basculantes se usan mucho en la reparación de carrocerías de automóviles y otros trabajos en superficies delicadas o irregulares.	Sujeción uniones delicadas
	23	8R 8"/200 mm	8"/ 200 mm	3-1/8" / 78 mm	MORDAZAS PARA PLANCHAS DE METAL Las mordazas para planchas de metal se bloquean para proporcionar el mejor agarre. La herramienta permite realizar todo tipo de trabajos de doblado, sujeción, fijación por presión de forma más sencilla y rápida.	Doblado Fijación por presión Sujeción
	25ZR	9R 8"/225 mm	9"/ 225 mm	2-3/4" / 70 mm	MORDAZAS PARA SOLDADURA Las mordazas para soldadura tienen un cuello profundo y en U que permite más visibilidad y espacio de trabajo. Sujeta las piezas de trabajo con una alineación correcta y es ideal para el trabajo on chapas metálicas en automoción.	Soldadura Sujeción
	27ZR	20R 9"/225 mm	9"/ 225 mm	18" / 455 mm	MORDAZAS DE CADENA Las mordazas de cadena sujetan y se bloquean alrededor de objetos de cualquier tamaño o forma y se ajustan rápidamente en cualquier dirección. Cadena de extensión disponible.	Sujeción
	29	RR 7"/175 mm	7"/175 mm	1/4"/6 mm	MORDAZAS DE PINZA Las mordazas de pinza redondas sujetan y se bloquean en los tubos de forma instantánea sin dañarlos. Son perfectas para trabajos de fontanería y para detener el flujo en tuberías. Se usan mucho en el mercado de la refrigeración.	Sujeción
	8 2	4LW 4"/100 mm 10LW 10"/250 mm	4"/ 100 mm 10"/250 mm	7 mm - 14 mm 16 mm - 28 mm	LLAVE AJUSTABLE Las mordazas de la llave ajustable se bloquean en tres lados de un perno y evitan el deslizamiento y que se produzcan marcas. La llave se puede ajustar a más de 16 tamaños de llaves e incorpora un corta-alambres.	Arrastre Apriete
	12L3	12LC 12"/300 mm	12"/ 300 mm	3-1/8" / 79 mm	MORDAZAS DE BOCA LARGA La boca larga y su capacidad de sujeción hacen que esta herramienta sea ideal para fontaneros, mecánicos, soldadores y cualquiera que trabaje con objetos de gran tamaño. Además, su cómodo tamaño facilita el uso, a diferencia de las herramientas más grandes, como las llaves para tubo.	Sujeción Agarre

ALICATES Y LLAVES



ALICATES DE FONTANERÍA GROOVE CON EMPUÑADURA PROTOUCH™

MORDAZA MULTIUSO

EMPUÑADURAS PROTOUCH ANTIDESLIZANTES



10507627

ALICATES DE FONTANERÍA

Los alicates IRWIN® VISE-GRIP® ofrecen dientes en ángulo recto para un agarre en cualquier dirección y máxima sujeción. Las mordazas multiuso diseñadas especialmente para cualquier tipo de trabajo por su gran versatilidad en diversas superficies: redondas, hexagonales, cuadradas o planas.



1. MORDAZA MULTIUSO

Para superficies planas, redondas, cuadradas y hexagonales con excepcional mordida.

2. EMPUÑADURAS PROTOUCH ANTIDESLIZANTES Y ANTIPINZAMIENTO

Proporcionan comodidad, control y menos fatiga de las manos.

ProTouch™
GRIPS

ALICATES SERIE GROOVE CON EMPUÑADURAS PROTOUCH™

Los mordazas IRWIN® VISE-GRIP® ofrecen dientes en ángulo recto para un agarre en cualquier dirección y máxima sujeción. Empuñadura moldeada con sistema ProTouch™ para un mejor manejo y menor fatiga de las manos.



10505500

REFERENCIA	DESCRIPCIÓN	CAPACIDAD	EAN	UNIDADES POR CAJA	MASTER PACK	TARIFA
10505500	Mordazas serie Groove de 10"/250 mm	51 mm	5706915055009	25	5	17,82 €
10505502	Mordazas serie Groove de 12"/300 mm	57 mm	5706915055023	25	5	21,51 €

ALICATES VISE-GRIP

Los alicates IRWIN® VISE-GRIP® tradicionales disponen de filos endurecidos por inducción que mantienen el afilado más tiempo. Sus mandíbulas mecanizadas ofrecen máxima fuerza de sujeción monomanual. Las empuñaduras moldeadas permiten más comodidad y menos fatiga en las manos.

CARA DE CORTE
ENDURECIDA
POR INDUCCIÓN

ÁREA REFORZADA

NUEVAS EMPUÑADURAS
ANTI-DESLIZANTES

EMPUÑADURA DE
BASE ANCHA

MANDÍBULA
MULTIFUNCIÓN

CORTA
CABLE

ACERO AL
CROMO-NÍQUEL

ALICATES UNIVERSALES



1. MORDAZAS MULTIFUNCIÓN

Con diseño de ranura para un máximo agarre.

2. EMPUÑADURA DE BASE ANCHA

Para reducir el esfuerzo al momento de aplicar presión

3. CARA DE CORTE ENDURECIDA POR INDUCCIÓN

Para mantener el filo por más tiempo.

4. CORTA CABLES

Para cables de 1,6mm y medidas superiores

5. ACERO AL CROMO NÍQUEL

Para una durabilidad incrementada de la cara de corte y de agarre.

6. ÁREA REFORZADA

Para mayor comodidad y control

7. NUEVAS EMPUÑADURAS ANTI-DESLIZANTES

Evitan los deslizamientos en las situaciones más habituales de trabajo.

REFERENCIA	DESCRIPCIÓN	EAN	UNIDADES POR CAJA	MASTER PACK	TARIFA
10505876	Alicates universales de 8"/200 mm	5706915058765	25	5	22,39 €



10505876

ALICATES DE CORTE DIAGONAL

Bordes de corte endurecidos por inducción diseñados para mantenerse afilados durante más tiempo para cortar cables

REFERENCIA	DESCRIPCIÓN	EAN	UNIDADES POR CAJA	MASTER PACK	TARIFA
10505493	Alicates de corte diagonal de 6"/150 mm	5706915054934	25	5	16,57 €
10505494	Alicates de corte diagonal de 7"/175 mm	5706915054941	25	5	17,82 €
10505495	Alicates de corte diagonal de 8"/200 mm	5706915054958	25	5	20,57 €



10505495

ALICATES DE CORTE FRONTAL

El espacio del cuello permite un corte semi-rasante de clavos y remaches

REFERENCIA	DESCRIPCIÓN	EAN	UNIDADES POR CAJA	MASTER PACK	TARIFA
10505517	Alicates de corte frontal 8"/200 mm	5706915055177	25	5	21,94 €



10505517

CORTACABLES

Corta alambre de cobre y aluminio.

REFERENCIA	DESCRIPCIÓN	EAN	UNIDADES POR CAJA	MASTER PACK	TARIFA
10505518	Cortacables de 8"/200 mm	5706915055184	25	5	21,94 €



10505518

WISE-GRIP®

ALICATES DE BOCA LARGA

El perfil de boca fina alcanza espacios estrechos y es más fácil rodear obstáculos



10505504

REFERENCIA	DESCRIPCIÓN	EAN	UNIDADES POR CAJA	MASTER PACK	TARIFA
10505503	Alicates de boca larga de 6"/150 mm	5706915055030	25	5	16,57 €
10505504	Alicates de boca larga de 8"/200 mm	5706915055047	25	5	16,81 €

ALICATES DE BOCA CURVA

El perfil de boca fina en ángulo alcanza espacios estrechos y es más fácil rodear obstáculos



10505506

REFERENCIA	DESCRIPCIÓN	EAN	UNIDADES POR CAJA	MASTER PACK	TARIFA
10505506	Alicates de boca curva de 8"/200 mm	5706915055061	25	5	17,78 €

ALICATES DE PINZA

El espacio del cuello permite un corte semi-rasante



10508151

REFERENCIA	DESCRIPCIÓN	EAN	UNIDADES POR CAJA	MASTER PACK	TARIFA
10508152	Alicates de pinza TG de 7"/175 mm	5706915081527	25	5	14,72 €

TENAZAS PARA CONSTRUCCIÓN

Las mordazas con mecanizado de precisión y el borde cortante endurecido por inducción proporcionan un corte limpio



10508154

REFERENCIA	DESCRIPCIÓN	EAN	UNIDADES POR CAJA	MASTER PACK	TARIFA
10508154	Tenazas para construcción TG de 9"/225 mm	5706915081541	25	5	16,71 €

EXTRACTORES DE CLAVOS

Mordazas mecanizadas para una máxima fuerza de sujeción



10508157

REFERENCIA	DESCRIPCIÓN	EAN	UNIDADES POR CAJA	MASTER PACK	TARIFA
10508157	Extractor de clavos TG de 8"/200 mm	5706915081572	25	5	15,71 €

JUEGO DE ALICATES TRADICIONALES



10505483

REFERENCIA	DESCRIPCIÓN	EAN	UNIDADES POR CAJA	MASTER PACK	TARIFA
10505483	Juego de 3 unidades ProPliers (corte diagonal de 6"/150 mm, alicates de boca larga de 8"/200 mm, alicates universales de 7"/175 mm)	5706915054835	5	5	50,40 €

LLAVES INGLESAS

Las llaves ajustables IRWIN® VISE-GRIP® tienen medidores con sistema métrico e imperial y están disponibles con empuñadura moldeada con sistema ProTouch™ para un mejor manejo. Los cabezales paralelos de la mordaza, de suave superficie, proporcionan un manejo seguro y evitan arañazos.

LLAVE INGLESA CON EMPUÑADURA PROTOUCH

REFERENCIA	DESCRIPCIÓN	CAPACIDAD	EAN	UNIDADES POR CAJA	MASTER PACK	TARIFA
10505486	Llave inglesa PTG de 6"/150 mm	1"/25 mm	5706915054866	25	5	13,60 €
10505488	Llave inglesa PTG de 8"/200 mm	1-1/8"/28 mm	5706915054880	25	5	15,42 €
10505490	Llave inglesa PTG de 10"/250 mm	1-1/4"/31 mm	5706915054903	25	5	18,38 €
10505492	Llave inglesa PTG de 12"/300 mm	1-1/2"/38 mm	5706915054927	20	5	26,40 €



10505492

LLAVE INGLESA CON EMPUÑADURA DE ACERO

REFERENCIA	DESCRIPCIÓN	CAPACIDAD	EAN	UNIDADES POR CAJA	MASTER PACK	TARIFA
10508161	Llave ajustable, husillo de acero de 6"/150 mm	1"/25 mm	5706915081619	20	5	12,82 €
10508160	Llave ajustable, husillo de acero de 8"/200 mm	1-1/8"/28 mm	5706915081602	20	5	14,55 €
10508159	Llave ajustable, husillo de acero de 10"/250 mm	1-1/4"/31 mm	5706915081596	20	5	17,34 €
10508158	Llave ajustable, husillo de acero de 12"/300 mm	1-1/2"/38 mm	5706915081589	20	5	24,90 €



10508160



WISE-GRIP®

ALICATES VDE

ESTRÍAS
CRUZADAS

CORTACABLES

SUPERFICIE DE CORTE
ENDURECIDA POR
INDUCCIÓN

ACERO AL
CROMO-NÍQUEL



ALICATES UNIVERSALES VDE

Los alicates IRWIN® Vise-Grip® VDE están certificados por TÜV, GS y VDE por lo que ofrecen la máxima seguridad y confianza para trabajar con equipo eléctrico, hasta 1000 V de CA o 1500 V de CC. Los bordes de corte endurecidos por inducción se mantienen afilados durante más tiempo y las mordazas mecanizadas se han diseñado para una máxima fuerza de agarre. Sus empuñaduras proporcionan más comodidad y menos desgaste de las manos.



1. ESTRÍAS CRUZADAS

Máximo agarre.

2. SUPERFICIE DE CORTE ENDURECIDA POR INDUCCIÓN

El filo se mantiene afilado más tiempo.

3. CORTACABLES

Para cables de hasta Ø 1,6 mm.

4. ACERO AL CROMO-NÍQUEL

Para una duración mejorada en la superficie de corte y agarre.



10505874

REFERENCIA	DESCRIPCIÓN	EAN	UNIDADES POR CAJA	MASTER PACK	TARIFA
10505874	Alicates universales VDE de 8"/200 mm	5706915058741	25	5	29,65 €

ALICATES VDE DE BOCA CURVA Y DE BOCA LARGA

El perfil de boca fina alcanza espacios estrechos y permite rodear obstáculos.



10505869

REFERENCIA	DESCRIPCIÓN	EAN	UNIDADES POR CAJA	MASTER PACK	TARIFA
10505869	Alicates de boca larga VDE de 8"/200 mm	5706915058697	25	5	31,14 €
10505870	Alicates de boca curva VDE de 8"/200 mm	5706915058703	25	5	31,14 €

ALICATES DE CORTE DIAGONAL VDE

Bordes de corte endurecidos por inducción diseñados para mantenerse afilados durante más tiempo para cortar cables

REFERENCIA	DESCRIPCIÓN	EAN	UNIDADES POR CAJA	MASTER PACK	TARIFA
10505865	Alicates de corte diagonal VDE 6"/150 mm	5706915058659	25	5	26,67 €
10505867	Alicates de corte diagonal VDE 8"/200 mm	5706915058673	25	5	29,65 €



10505865

PELACABLES VDE

La herramienta de corte en forma de V permite la extracción rápida y precisa de cables de hasta 1,6 mm de diámetro.

REFERENCIA	DESCRIPCIÓN	EAN	UNIDADES POR CAJA	MASTER PACK	TARIFA
10505871	Pelacables VDE 6"/150 mm	5706915058710	25	5	28,18 €



10505871

JUEGO DE ALICATES VDE

REFERENCIA	DESCRIPCIÓN	EAN	UNIDADES POR CAJA	MASTER PACK	TARIFA
10505519	Juego de 3 unidades (corte diagonal de 6"/150 mm, alicates de boca larga de 8"/200 mm, alicates universales de 7"/175 mm)	5706915055191	5	5	85,99 €



10505519



¿QUE ES EL VDE?

• MÁXIMA SEGURIDAD PARA TRABAJAR CON EQUIPOS ELÉCTRICOS DE HASTA 1500 V DE CA O DE CC





Record®

LLAVES PARA TUBO

IRWIN® Record® ofrece una completa gama de herramientas de fontanería para realizar un trabajo más eficaz y rápido. Desde nuestras llaves Stillson de forjado robusto hasta nuestras ligeras llaves de ajuste rápido, nuestra gama de herramientas de fontanería ofrecen una fuerza de apriete superior gracias al original perfil en V de los dientes.

MORDAZA DE GANCHO FORJADA

MORDAZA DE AJUSTE RÁPIDO

CONSTRUCCIÓN DE ALUMINIO FUNDIDO

LLAVE PARA TUBO DE AJUSTE RÁPIDO IRWIN RECORD®



1. MORDAZA DE GANCHO FORJADA

Con una capacidad de mordaza de 58 mm (2-1/4") equivalente a una llave de tubo estándar de 350 mm (14"); ideal para diámetros de tubo de hasta 38 mm (1-1/2"); es ideal para la mayoría de superficies como tubos de PVC, galvanizados y de cobre, así como tuercas, pernos y acoplamientos; dientes espatados.

2. MORDAZA DE AJUSTE RÁPIDO

Se ajusta rápidamente a la superficie de trabajo con una sola mano.

3. CONSTRUCCIÓN DE ALUMINIO FUNDIDO

un 40 % menos de peso que una llave para tubo de 350 mm (14") en hierro fundido: la empuñadura ergonómica es ideal para un par elevado y la máxima comodidad.

3X MÁS RÁPIDO*

REFERENCIA	DESCRIPCIÓN	CAPACIDAD	EAN	UNIDADES POR CAJA	MASTER PACK	TARIFA
10503642	Llave para tubo de ajuste rápido	3 - 58 mm	5706915036428	-	5	46,87 €

LLAVES PARA TUBO SERIE STILLSON

Empuñadura sólida de forja y mordaza con hierro irrompible de una pieza (S.G.)

REFERENCIA	DESCRIPCIÓN	CAPACIDAD	EAN	UNIDADES POR CAJA	MASTER PACK	TARIFA
T3008	Llave Stillson de 8"/200 mm	3/4"/19 mm	734442111122	-	6	22,10 €
T30010	Llave Stillson de 10"/250 mm	1"/25 mm	734442111368	-	6	29,15 €
T30012	Llave Stillson de 12"/300 mm	1-1/4"/32 mm	734442111603	-	6	33,38 €
T30014	Llave Stillson de 14"/350 mm	1-1/2"/38 mm	734442111849	-	6	35,71 €
T30018	Llave Stillson de 18"/450 mm	2"/51 mm	734442111962	-	6	48,87 €
T30024	Llave Stillson de 24"/600 mm	2-1/2"/63 mm	734442112082	-	6	82,45 €
T30036	Llave Stillson de 36"/900 mm	3-1/2"/89 mm	734442112204	-	6	156,38 €



T3008

* En comparación con otras llaves para tubos

Record®

LLAVES PARA TUBO SERIE LEADER

El bastidor de alta resistencia y el mango son de fundición de hierro dúctil de una pieza garantizados contra rotura.



T3508

REFERENCIA	DESCRIPCIÓN	CAPACIDAD	EAN	UNIDADES POR CAJA	MASTER PACK	TARIFA
T35012	Llave serie Leader de 12"/300 mm	2" (51 mm)	734442112327	-	4	47,58 €
T35014	Llave serie Leader de 14"/350 mm	2" (51 mm)	734442112686	-	4	54,96 €
T35018	Llave serie Leader de 18"/450 mm	2-1/2" (63 mm)	734442112808	-	4	68,70 €
T35024	Llave serie Leader de 24"/600 mm	3" (76 mm)	734442112921	-	1	113,84 €

LLAVE DE CADENA

Las llaves de cadena para tubo se usan principalmente en espacios reducidos, como en un sistema de tuberías anidado o contra una pared. Simplemente enrolle la cadena en el tubo, ciérrelo y las mordazas se agarrarán en la dirección del giro. A continuación, el tubo puede apretarse o aflojarse fácilmente con pequeños golpes en el mango.



REFERENCIA	DESCRIPCIÓN	CAPACIDAD	EAN	UNIDADES POR CAJA	MASTER PACK	TARIFA
T240	Llave de cadena Ø100	4" (101 mm)	734442113522	48	4	91,81 €

CORTATUBOS DE PLÁSTICO

El cortatubos T850026 dispone de una cuchilla con forma de "V" que permite un movimiento descentrado reduciendo la deformación del tubo. La hoja de acero endurecido especial también ofrece una gran presión de corte con menos esfuerzo que facilita el uso. El cortador de PVC de IRWIN dispone de un funcionamiento de corte con una sola mano que permite cortes de tubos limpios y suaves. Además, los mangos de goma permite un manejo cómodo y seguro.

T850026



10507485



REFERENCIA	DESCRIPCIÓN	EAN	UNIDADES POR CAJA	MASTER PACK	TARIFA
T850026	Cortatubos plástico, 26 mm	0686182000221	-	10	22,39 €
10507485	Cortatubos PVC, 45 mm	5706915074857	-	4	48,41 €

CORTE DE METAL



HOJAS DE ARCO DE SIERRA

HOJAS DE ARCO DE SIERRA BIMETÁLICAS

Las hojas de arco de sierra de alta calidad de IRWIN® ofrecen un rendimiento de corte mejorado. La geometría de sus dientes proporciona una mayor resistencia ante la rotura de los dientes y aumenta la resistencia y la durabilidad. Aprovechando las ventajas de la tecnología WeldTec™, las hojas de arco de sierra de IRWIN® permiten un corte más rápido, suave y cómodo.



- 1. TECNOLOGÍA WELDTEC**
Geometría de dientes innovadora que ofrece una mayor resistencia y permite mantener los filos afilados durante más tiempo.
- 2. CONSTRUCCIÓN BIMETÁLICA**
Evita que las hojas se rompan y ofrece una vida útil de la hoja duradera.

HOJAS DE ARCO DE SIERRA BIMETÁLICAS

REFERENCIA	DESCRIPCIÓN	EAN	UNIDADES POR CAJA	MASTER PACK	TARIFA
10504523	Hoja para arco de sierra Bi-Metal 18 TPI, 12"/300 mm, 2 uds.	5706915045239	90	1	3,67 €
10504524	Hoja para arco de sierra Bi-Metal 24 TPI, 12"/300 mm, 2 uds.	5706915045246	90	1	3,67 €
10504525	Hoja para arco de sierra Bi-Metal 32 TPI, 12"/300 mm, 2 uds.	5706915045253	90	1	3,67 €
10505897	Hoja para arco de sierra Bi-Metal 18 TPI, 12"/300 mm, 10 uds.	5706915058970	50	1	18,16 €
10505898	Hoja para arco de sierra Bi-Metal 24 TPI, 12"/300 mm, 10 uds.	5706915058987	50	1	18,16 €
10504521	Hoja para arco de sierra Bi-Metal 24 TPI, 12"/300 mm, 100 uds.	5706915045215	5	1	170,91 €
10504530	Hoja para madera Junior 14 TPI, 6"/150 mm, 10 uds.	5706915045307	10	1	5,60 €
10504531	Hoja para madera Junior 32 TPI, 6"/150 mm, 10 uds.	5706915045314	10	1	5,60 €

BASTIDORES DE ARCO DE SIERRA

Los bastidores de arco de sierra IRWIN® están fabricados para satisfacer las necesidades más exigentes de los profesionales. Los bastidores IRWIN® duraderos convierten el corte en un procedimiento rápido y sencillo.



OPCIÓN DE SERRUCHO DE TIRO

ESPACIO DE ALMACENAMIENTO PARA HOJAS INTEGRADO



I - 125 ARCO DE SIERRA DE ALTA TENSIÓN (125 kg/25.000 PSI)

El bastidor del arco de sierra para carga pesada de IRWIN® es capaz de alcanzar una tensión de hoja superior a 125 kg para garantizar un corte de precisión. La empuñadura de tacto suave ofrece a los profesionales un agarre sólido y sin deslizamiento.

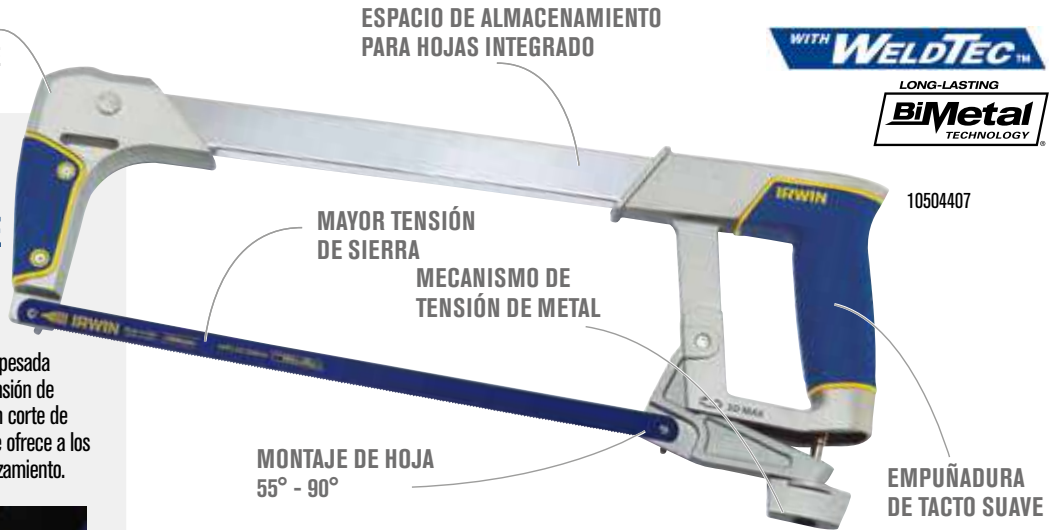

- 1. MAYOR TENSIÓN DE HOJA**
Para cortes rectos y evita que la hoja se suelte cuando se cae.
- 2. MECANISMO DE TENSIÓN DE METAL**
Para una herramienta más duradera.
- 3. EMPUÑADURA DE TACTO SUAVE**
Garantiza un agarre cómodo para serrar y evita el riesgo de deslizamiento.
- 4. ESPACIO DE ALMACENAMIENTO PARA HOJAS INTEGRADO**
Para acceder con facilidad a las hojas de repuesto.
- 5. MONTAJE DE HOJA 55° - 90°**
Para serrar objetos grandes.
- 6. OPCIÓN DE SERRUCHO DE TIRO**
Para serrar en espacios reducidos.

REFERENCIA	DESCRIPCIÓN	EAN	UNIDADES POR CAJA	MASTER PACK	TARIFA
10504407	Arco de sierra I-125 para hojas de 12"/300 mm	5706915044072	10	10	26,46 €

ARCO DE SIERRA DE BAJA TENSIÓN I - 75 (75 kg/15.000 PSI)

Este bastidor metálico duradero y ligero se tensa hasta 15.000 PSI con un mecanismo de tensado completamente metálico. Es posible el montaje de la hoja de 90° a 180° para serrar objetos grandes.

REFERENCIA	DESCRIPCIÓN	EAN	UNIDADES POR CAJA	MASTER PACK	TARIFA
10506437	Arco de sierra de baja tensión I-75 para hojas de 12"/300 mm	5706915064377	10	10	20,15 €



10506437

ARCO DE SIERRA MINI

Empuñadura ergonómica que permite un corte seguro y cómodo. Optimizado para trabajar en espacios reducidos.

REFERENCIA	DESCRIPCIÓN	EAN	UNIDADES POR CAJA	MASTER PACK	TARIFA
10504408	Arco de sierra Mini, hoja de 10"/250 mm	5706915044089	60	5	12,59 €



10504408

ARCO DE SIERRA JUNIOR

Bastidor de metal duradero y mecanismo de tensado sencillo que permite una mayor tensión de la hoja y un corte mejorado. La empuñadura ergonómica permite un serrado cómodo.

REFERENCIA	DESCRIPCIÓN	EAN	UNIDADES POR CAJA	MASTER PACK	TARIFA
10504409	Arco de sierra Junior para hojas de 6"/150 mm	5706915044096	60	5	11,31 €



10504409

Record®

CORTAVARILLAS

Los cortavarillas IRWIN® Record® hicieron su debut en 1923. Los cortavarillas IRWIN® Record® combinan mordazas de acero formulado especialmente con unas técnicas de fabricación muy exactas para dar como resultado una gama para materiales de tensión alta, baja y media de todos los tipos.

EMPUÑADURAS FORJADAS DE APERTURA REGULABLE DE ALTA RESISTENCIA – CORTE CENTRAL

Con un diseño capaz de soportar las situaciones más extremas, mordazas de acero forjado de alta resistencia y mordazas rectificadas con un tratamiento térmico en dos etapas, estas empuñaduras logran aumentar considerablemente la durabilidad y ofrecen una capacidad de corte muy estable. Las empuñaduras de acero forjado proporcionan seguridad y fiabilidad, además de ofrecer un rendimiento óptimo en trabajos de corte de materiales de alta resistencia.



TB918H

CADA MORDAZA SE HA TRATADO con calor de forma progresiva para proporcionar un ángulo de corte penetrante y un cuerpo resistente
LAS MORDAZAS ESTÁN FORJADAS con un acero formulado de acuerdo con especificaciones precisas
LA ACCIÓN COMBINADA ofrece una fuerza de 80 libras por cada libra de fuerza aplicada a los mangos
MANGOS de acero forjados
LOS TOPES DE SEGURIDAD evitan que los dedos se queden atrapados

REFERENCIA	DESCRIPCIÓN	EAN	UNIDADES POR CAJA	MASTER PACK	TARIFA
T918H	Cortavarillas con brazo ajustable 18"/460 mm	0734442087489	10	1	184,30 €
T924H	Cortavarillas con brazo ajustable 24"/610 mm	0734442134046	4	1	213,00 €
T930H	Cortavarillas con brazo ajustable 30"/760 mm	0734442092643	2	1	220,90 €
T936H	Cortavarillas con brazo ajustable 36"/915 mm	0734442092766	2	1	274,01 €

EMPUÑADURAS FORJADAS CON LEVAS DE RESISTENCIA MEDIA – CORTE CENTRAL

Los cortavarillas con levas de alineación son perfectos para trabajos de carga media rutinarios. Los mangos de acero forjado permiten un rendimiento seguro y fiable gracias a los cabezales de acero especialmente formulado y endurecidos por inducción con tratamiento térmico.



TBC918H

REFERENCIA	DESCRIPCIÓN	EAN	UNIDADES POR CAJA	MASTER PACK	TARIFA
TBC924H	Cortavarillas por levas 24"/610 mm	0734442092520	4	1	145,28 €

MANGOS TUBULARES ACCIONADOS POR LEVAS PARA USO GENERAL – CORTE CENTRAL

Los cortavarillas con mango tubular de alta tensión ajustados por levas son ligeros y tienen un fácil mantenimiento. Son idóneos para tareas en el taller, el campo o de bricolaje.



TTBC918

REFERENCIA	DESCRIPCIÓN	EAN	UNIDADES POR CAJA	MASTER PACK	TARIFA
TTBC918	Cortavarillas con mangos tubulares con levas 18"/460 mm	0734442089841	8	1	110,03 €
TTBC924	Cortavarillas con mangos tubulares con levas 24"/610 mm	0734442089858	6	1	141,73 €
TTBC930	Cortavarillas con mangos tubulares con levas 30"/760 mm	0734442089896	4	1	171,76 €
TTBC936	Cortavarillas con mangos tubulares con levas 36"/915 mm	0734442089902	3	1	221,77 €

GILBOW®

TIJERAS Y CIZALLAS

Las tijeras y cizallas IRWIN® Gilbow® ofrecen una capacidad de corte que supera notablemente la fuerza del usuario. El diseño de las tijeras de estaño nace en 1924 y han liderado el sector del corte de planchas de metal hasta el día de hoy y se conocen con el nombre de "Gilbows".



TIJERAS PARA USO GENERAL

TG24512

DISEÑO ÚNICO ANTIDESLIZAMIENTO del ensamblaje que permite un corte perfecto. Tan solo hay que ajustarlo tras el afilado
HOJAS DOBLES HUECAS RECTIFICADAS que reducen la fricción para facilitar el corte
MANGOS Y HOJAS DE ACERO AL CARBONO forjado
LOS TOPES DE SEGURIDAD evitan que los dedos se queden atrapados

REFERENCIA	DESCRIPCIÓN	EAN	UNIDADES POR CAJA	MASTER PACK	TARIFA
TG2458	Tijeras para uso general, 8"/200 mm	0734442188049	36	6	41,29 €
TG24510	Tijeras para uso general, 10"/250 mm	0734442188162	36	6	50,08 €
TG24512	Tijeras para uso general, 12"/300 mm	0734442188285	36	6	56,01 €

TIJERAS PARA JOYEROS

Tijeras de hoja corta para cargas ligeras a menudo utilizadas por joyeros, plateros y maquetistas.



TG56

REFERENCIA	DESCRIPCIÓN	EAN	UNIDADES POR CAJA	MASTER PACK	TARIFA
TG56	Tijeras para joyeros, hoja recta de 7"/175 mm	0734442190202	24	6	36,31 €



TIJERAS CORTACHAPA

Las tijeras cortachapa de IRWIN® cuentan con hojas de gran precisión para prolongar la capacidad de corte, mangos diseñados ergonómicamente, moldeados y de textura suave, que ofrecen la combinación perfecta de comodidad y rendimiento, y un muelle de torsión muy resistente para cortes suaves y uniformes.

HOJA INFERIOR ACANALADA

MAYOR LONGITUD DE CORTE

DISTRIBUCIÓN DE PESOS EQUILIBRADA MEJORADA

TIJERAS CORTACHAPA

Las hojas acanaladas agarran el material para un corte más suave de material fino. Ideal para trabajos de calefacción, aire acondicionado, canalización y uso industrial general.



PASADOR DE PRESIÓN RESISTENTE A CAÍDAS

EMPUÑADURAS PROTOUCH™

- 1. HOJA INFERIOR ACANALADA**
Para trabajar con seguridad y realizar cortes más suaves sin obtener bordes marcados por ambas caras.
- 2. EMPUÑADURAS PROTOUCH™**
Moldeadas de suave textura para un control y un confort sin igual, que aportan más comodidad y menos fatiga.
- 3. MAYOR LONGITUD DE CORTE**
Para un trabajo más rápido (longitud de corte de 3,34 cm).
- 4. DISTRIBUCIÓN DE PESOS EQUILIBRADA MEJORADA**
Para mayor comodidad.
- 5. PASADOR DE PRESIÓN RESISTENTE A CAÍDAS**
Para uso sencillo con una mano, ahorra tiempo y aumenta la seguridad.
- 6. CAPACIDAD DE CORTE DE 1,19 mm**
Para chapa metálica y acero de 0,84 mm.

ProTouch
GRIPS



10504309N



10504310N



10504311N

REFERENCIA	DESCRIPCIÓN	EAN	UNIDADES POR CAJA	MASTER PACK	TARIFA
10504309N	Tijera corta chapa 101, corte recto y a la izquierda	5706915043099	-	5	23,04 €
10504310N	Tijera corta chapa 102, corte recto y a la derecha	5706915043105	-	5	23,04 €
10504311N	Tijera corta chapa 103, curvas rectilíneas y amplias	5706915043112	-	5	23,04 €

TIJERAS CORTACHAPA DE CORTE CURVADO

Para cortes rectos o curvos. Mantiene las manos protegidas encima de la superficie de trabajo. Tijeras con un tamaño de 240 mm y una longitud de corte de 3,02 cm. Capacidad de corte de 18 g/1,19 mm para planchas de metal y 22 g/0,84 mm para acero inoxidable.



10504315N



10504316N

REFERENCIA	DESCRIPCIÓN	EAN	UNIDADES POR CAJA	MASTER PACK	TARIFA
10504315N	Tijeras corta chapa corte curvado 20SL, curvas rectilíneas, en ángulo y a la izquierda	5706915043150	-	5	30,16 €
10504316N	Tijeras corta chapa corte curvado 20SR, curvas rectilíneas, en ángulo y a la derecha	5706915043167	-	5	30,16 €

TIJERAS CORTACHAPA DE CORTE LARGO

Diseñadas para numerosas aplicaciones en las que es preciso realizar cortes largos en materiales ligeros. El diseño de palanca compuesta permite cortes de hasta 80 mm.



10504314N

REFERENCIA	DESCRIPCIÓN	EAN	UNIDADES POR CAJA	MASTER PACK	TARIFA
10504314N	Tijera corta chapa corte largo 304, curvas rectilíneas y amplias	5706915043143	25	5	29,84 €







En 1933, un joven llamado Hans Schroder se dio a conocer como mayorista en Copenhague, Dinamarca. Durante los primeros años se centró en la venta de herramientas manuales de uso general, pero en 1938 sumó las sierras a la producción. Los amigos y socios de Hans Schroder le llamaban simplemente Jack y, en poco tiempo, el nombre "Jack" ya se había convertido en sinónimo de sierras de alta calidad.

IRWIN® Jack® ha estado a la cabeza de numerosos avances con el desarrollo del Jack® 880 líder del mercado ahora con empuñadura ProTouch™ mejorada para complementar la tecnología de dentado triple universal recientemente actualizada.

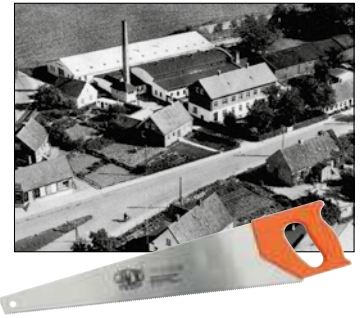

Marples®

La clave de una artesanía de calidad reside en la valiosa herencia de las herramientas de carpintería Marples®. Nacida en 1828 en Sheffield, Reino Unido, la marca Marples® ha defendido su renombre a lo largo del tiempo gracias a su excepcional rendimiento e inigualable precisión en trabajos de carpintería muy exigentes.

Su fundador, William Marples, proviene de un extenso linaje de maestros artesanos del sector de la carpintería y las herramientas de corte y, tras trabajar como aprendiz para su padre, fundó William Marples and Sons Limited. Gracias al uso exclusivo de los mejores materiales, Marples® grabó su nombre en cada producto como sinónimo de confianza en la calidad y la extrema precisión de cada herramienta.



SERRUCHOS



FORMONES



HERRAMIENTAS PARA MADERA



SERRUCHO UNIVERSAL PLUS 880



DIENTES CON ACABADO TRIPLE UNIVERSAL

RENDIMIENTO DE CORTE UN 25 % MÁS RÁPIDO*

NUEVA EMPUÑADURA PROTOUCH PARA UN CONTROL MÁXIMO

EMPUÑADURA PROTOUCH™ CON APOYO PARA EL DEDO



HOJA RESISTENTE

UNA JACK PARA TODOS LOS GREMIOS

La gama IRWIN® Jack® PLUS ofrece los mejores serruchos de su clase para el profesional actual. Con una tecnología de dientes avanzada y una empuñadura ergonómica ProTouch™, los serruchos de la gama PLUS son número uno en velocidad, facilidad de uso y calidad del corte. Además de estas características líder en el sector, toda la gama utiliza un sistema de mangos con código de color para una selección sencilla.



ÁNGULOS DE 90° Y 45°

MAYOR CIRCUNFERENCIA DE LA EMPUÑADURA

- 1. DIENTES CON ACABADO TRIPLE UNIVERSAL**
Acabado de dientes patentado para cortar un 25 % más rápido. Los dientes universales versátiles cortan la mayoría de los materiales de construcción.
- 2. HOJA RESISTENTE**
Acero C75 de alta calidad que ofrece la máxima estabilidad y potencia en cada golpe.
- 3. EMPUÑADURA PROTOUCH™ CON APOYO PARA EL DEDO**
Con tres veces más elastómero para un control máximo y suave.
- 4. CAPACIDAD PARA MANOS OPTIMIZADA**
Mayor espacio para manos grandes o con guantes.
- 5. MAYOR CIRCUNFERENCIA DE LA EMPUÑADURA**
Para un agarre robusto y resistente.
- 6. ÁNGULOS DE 90° Y 45°**
Integrados en el mango para un marcado sencillo.

25% MÁS RÁPIDO*

ProTouch GRIPS™

SERRUCHO UNIVERSAL 880

Capacidad de corte de gran fiabilidad con diseño de la empuñadura mejorado

REFERENCIA	DESCRIPCIÓN	COLOR DE LA EMPUÑADURA	EAN	UNIDADES POR CAJA	MASTER PACK	TARIFA
10503621	Universal 880TG, 350 mm/14" 8T/9P	■	5706915936216	-	10	13,35 €
10503622	Universal 880TG, 400 mm/16" 8T/9P	■	5706915936223	-	10	13,77 €
10503623	Universal 880TG, 450 mm/18" 8T/9P	■	5706915936230	-	10	14,18 €
10503624	Universal 880TG, 500 mm/20" 8T/9P	■	5706915936247	-	10	14,61 €
10503625	Universal 880TG, 550 mm/22" 8T/9P	■	5706915936254	-	10	15,02 €

NUEVA EMPUÑADURA PROTOUCH para un control máximo
RENDIMIENTO DE CORTE UN 25 % MÁS RÁPIDO*
GAMA COMPLETA disponible de serruchos de corte fino, universal, áspero y con revestimiento PLUS
LONGITUDES DE HOJA 14"/20"/22"

*respecto a la versión anterior de doble superficie



REVESTIMIENTO UNIVERSAL

LONGITUD DE LA HOJA - 56 CM (22")



REVESTIMIENTO PTFE CON FRICCIÓN

- A. Ofrece una mejora de entre el 20 % y el 50 % (según el material) a la hora de serrar
- B. Proporciona una resistencia al uso muy superior



REFERENCIA	DESCRIPCIÓN	COLOR DE LA EMPUÑADURA	EAN	UNIDADES POR CAJA	MASTER PACK	TARIFA
1909432	Revestimiento universal 880TG, 550 mm/22" 8T/9P		5706919094325	-	10	19,53 €

SERRUCHOS XPERT

XPERT

La gama XPERT de serruchos con revestimiento de baja fricción PTFE de IRWINR ofrece una mejora del 20- 50 % en la velocidad del corte (dependiendo del material) y una mayor durabilidad. La gama de serruchos XPERT ha llevado el corte de madera a niveles totalmente desconocidos de comodidad y eficacia con un serrucho específico para cada material y aplicación.



Dentado triple (TGT). Esta tecnología ha sido desarrollada en colaboración con el Centro de Investigación de la Universidad de Newcastle. El logotipo TGT es el signo de calidad del novedoso diseño del dentado IRWIN® Jack®.



10505540

10505538



10505542



10505550



SERRUCHOS XPERT

REFERENCIA	DESCRIPCIÓN	COLOR DE LA EMPUÑADURA	EAN	UNIDADES POR CAJA	MASTER PACK	TARIFA
10505538	Serrucho universal Toolbox de 15"/375 mm 8T/9P		5706915055382	-	10	21,79 €
10505539	Serrucho universal, 18"/450 mm 8T/9P		5706915055399	-	4	23,19 €
10505540	Serrucho universal, 20"/500 mm 8T/9P		5706915055405	-	4	24,25 €
10505541	Serrucho universal, 22"/550 mm 8T/9P		5706915055412	-	4	25,63 €
10505555	Serrucho de corte fino Toolbox de 15"/375 mm 10T/11P		5706915055559	-	10	21,79 €
10505556	Serrucho de corte fino de 20"/500 mm 10T/11P		5706915055566	-	4	24,25 €
10505542	Serrucho de hoja gruesa de dentado cóncavo de 22"/550 mm 8T/9P		5706915055429	-	4	29,12 €
10505548	Serrucho de corte bruto para hormigón ligero de 28"/700 mm		5706915055481	-	4	38,06 €
10505549	Serrucho para hormigón ligero con 1/2 punta al carbono de 28"/700 mm		5706915055498	-	4	65,26 €

DENTADO TRIPLE para un máximo rendimiento
HOJA DE ACERO C75 RÍGIDA DE ALTA CALIDAD DE 1 mm
 para una máxima estabilidad y transmisión de la fuerza
DENTADO ENDURECIDO se mantiene afilado más tiempo para una mayor duración
REVESTIMIENTO ANTICORROSIVO LACADO AL AGUA ofrece una protección cuatro veces superior a la laca tradicional
MANGO ERGONÓMICO con guía para los dedos de máximo confort durante uso prolongado
DIENTES CON CURVA CÓNCAVA para mayor rendimiento y desalajo del serrín producido en el corte (solo para serruchos de hoja gruesa)
DENTADO DELGADO Y AFILADO para un inicio sencillo (solo serrucho Universal y Toolbox)



SIERRAS DE ARCO XPERT

Para cortes de alto rendimiento gracias a su dentado robusto y duro. Adecuadas para el clareo de arboles danados por tormentas, poda de arbustos y matorrales o corte de madera para lena.

REFERENCIA	DESCRIPCIÓN	EAN	UNIDADES POR CAJA	MASTER PACK	TARIFA
TXP1624533000	Sierra de arco para madera verde, 21"/533 mm	5706915000269	-	5	11,54 €

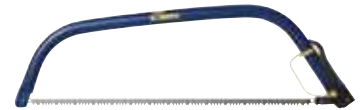

TXP1124762000

SERRUCHOS EVO



El diseño único de mango y hoja del serrucho EVO acaba con las limitaciones del diseño tradicional y maximiza la forma en que el usuario interactúa con el serrucho. Con un diseño de dientes innovador y una ergonomía de primer nivel, el diseño de producto optimiza la posición de la empuñadura (altura y ángulo) con respecto a la línea de dentado. EVO satisface prácticamente cualquier necesidad del usuario.

- PUNTA EN ÁNGULO** aumenta la estabilidad de la hoja
- DENTADO ENDURECIDO (HP)** se mantiene afilado entre 6 y 8 veces más tiempo que el dentado tradicional
- DISEÑO DEL DENTADO OPTIMIZADO** proporciona una versatilidad superior, velocidad y calidad de corte
- HOJA DE ACERO C75 DE ALTA CALIDAD** garantiza una estabilidad y una transmisión máxima de la fuerza
- DISEÑO DE PRODUCTO OPTIMIZADO** para uso universal y la máxima versatilidad
- USO MÁXIMO DE LA HOJA** permite aprovechar la hoja al 100 %
- CORTES A RAS** para cortar al nivel de la superficie
- AGARRE CÓMODO** su mango de textura suave, ligero y soldado por ultrasonidos ofrece un agarre y una comodidad excelentes 90° y 45° para marcado
- APOYO DE LOS DEDOS** para un mayor control



REFERENCIA	DESCRIPCIÓN	COLOR DE LA EMPUÑADURA	EAN	UNIDADES POR CAJA	MASTER PACK	TARIFA
10507858	Serrucho EVO Universal, 525 mm 10T/11P		5706915078589	-	10	21,23 €
10507860	Serrucho EVO Universal - Corto, 425 mm 10T/11P		5706915078602	-	10	19,29 €



SERRUCHOS ESPECIALES

Los serruchos especiales IRWIN® ayudan a los profesionales de la construcción y madera a desempeñar con eficacia trabajos especializados, como el corte de aberturas en yeso.



10503533



10503534



10505705

REFERENCIA	DESCRIPCIÓN	EAN	UNIDADES POR CAJA	MASTER PACK	TARIFA
10505705	Serrucho de tiro ProTouch, 71/8P	5706915057058	24	4	18,50 €
10503533	Serrucho para planchas/chapas de madera, 13"/325 mm	5706915035339	-	4	19,29 €
10507424	Serrucho para espigas, 10"/250 mm 12T/13P	5706915074246	-	4	20,88 €
10503534	Serrucho para espigas, 12"/300 mm 12T/13P	5706915035346	-	4	21,54 €

SERRUCHOS DE TIRO

Los serruchos de tiro IRWIN® son herramientas imprescindibles para cualquier especialista, profesional, carpintero o remodelista. El producto cuenta con una hoja muy delgada y flexible para cortes difíciles y a ras.



10505164



10505165

REFERENCIA	DESCRIPCIÓN	EAN	UNIDADES POR CAJA	MASTER PACK	TARIFA
10505162	Serrucho de tiro de carpintería, 12"/300 mm, 14 TPI	5706915051629	-	4	30,88 €
10505164	Serrucho de tiro de doble filo (corte de desgarre/transversal), 7/17 TPI	5706915051643	-	4	30,88 €
10505165	Serrucho de tiro MINI de colas de pato/serrucho de precisión, 22 TPI	5706915051650	-	4	24,71 €

SERRUCHOS DE PODA



TNA2059343000

REFERENCIA	DESCRIPCIÓN	EAN	UNIDADES POR CAJA	MASTER PACK	TARIFA
TNA2059343000	Serrucho de poda - Recto	5715110421632	-	6	14,55 €





Marples®

FORMONES

Las herramientas IRWIN® cuentan con una larga tradición en el oficio de la madera y los formones Marples® se encuentran entre las mejores del mercado. Altamente apreciadas por los profesionales, suponen un punto de referencia para los fabricantes de todas las demás marcas. Gracias a un constante proceso de innovación, ofrecen unas características únicas. Nuestra amplia gama de formones resistentes y fiables son herramientas diseñadas para realizar trabajos de alta precisión y complejidad.

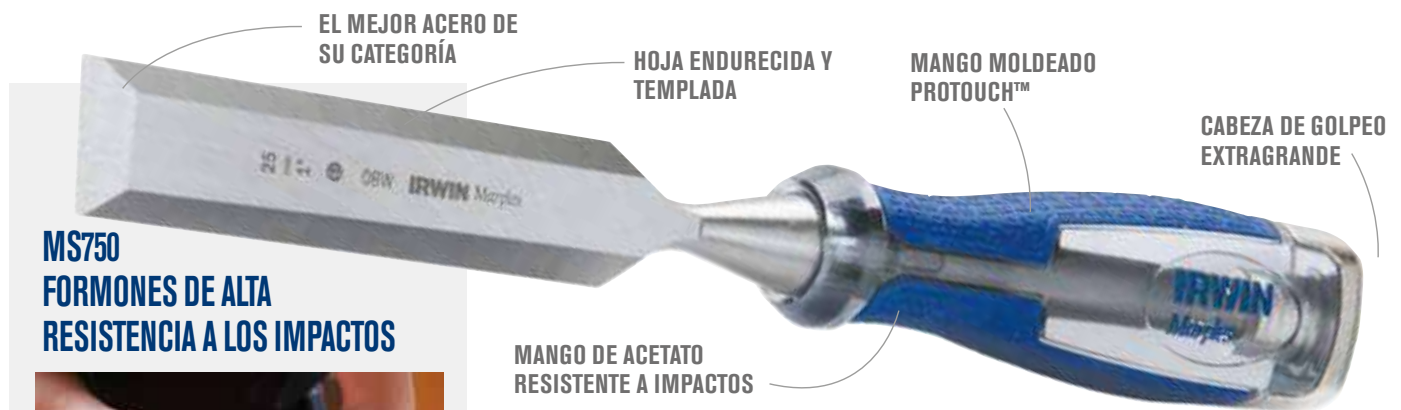

MS750
FORMONES DE ALTA
RESISTENCIA A LOS IMPACTOS



- 1. EL MEJOR ACERO DE SU CATEGORÍA**
Para un rectificado y sujeción de bordes mejorados.
- 2. HOJA ENDURECIDA Y TEMPLADA**
Para una larga duración del formón.
- 3. NÚCLEO DE ACERO COMPLETAMENTE FORJADO**
Para transferir mejor la fuerza del mando a la hoja.
- 4. MANGO PROTOUCH™ MOLDEADO**
Para mayor comodidad.
- 5. MANGO DE ACETATO RESISTENTE A IMPACTOS**
Para una durabilidad superior.
- 6. CABEZA DE GOLPEO EXTRAGRANDE**
Para utilizarla con martillos en diferentes ángulos.

MS750 INDIVIDUALES



10501685



10503733

REFERENCIA	DESCRIPCIÓN	EAN	UNIDADES POR CAJA	MASTER PACK	TARIFA
10501671	MS750, 3 mm	0734442201250	48	4	22,96 €
10501673	MS750, 6 mm	0734442201151	48	4	20,65 €
10501675	MS750, 10 mm	0734442201168	48	4	20,65 €
10501676	MS750, 12 mm	5706915016765	48	4	20,65 €
10501679	MS750, 15 mm	5706915016796	48	4	20,88 €
10501680	MS750, 16 mm	0734442201267	48	4	20,88 €
10501683	MS750, 20 mm	5706915016833	48	4	21,14 €
10501684	MS750, 22 mm	5706915016840	48	4	21,14 €
10501685	MS750, 25 mm	0734442201199	48	4	22,79 €
10501686	MS750, 26 mm	5706915016864	48	4	22,79 €
10501688	MS750, 30 mm	5706915016888	48	4	26,73 €
10501689	MS750, 32 mm	0734442201205	48	4	28,88 €
10501690	MS750, 35 mm	5706915016901	48	4	29,71 €
10501691	MS750, 38 mm	0734442201212	24	2	33,04 €
10501693	MS750, 51 mm	0734442201274	24	2	39,97 €

MS750 - ESTUCHES



10504711

REFERENCIA	DESCRIPCIÓN	EAN	UNIDADES POR CAJA	MASTER PACK	TARIFA
10504711	MS750, 3 uds., 6, 12, 20 mm, estuche	5706915047110	16	4	63,57 €
10504712	MS750, 3 uds., 10, 15, 20 mm, estuche	5706915047127	16	4	63,57 €
10503733	MS750, 6 uds, 6, 10, 15, 20, 25, 35 mm, caja de madera	5706915037333	5	1	123,03 €



FORMONES MS751

Los formones MS751 tienen una hoja con una sección transversal rectangular. Esto significa que son más resistentes y se pueden utilizar para trabajos de mayor carga y cortes de borde frontal.



10501768

REFERENCIA	DESCRIPCIÓN	EAN	UNIDADES POR CAJA	MASTER PACK	TARIFA
10501768	MS751, 1-1/8"/28 mm	5706915017687	48	4	30,79 €

FORMONES DE USO GENERAL CON CABEZAL ANTICHOQUE MS500



10501708

MS500 INDIVIDUALES

REFERENCIA	DESCRIPCIÓN	EAN	UNIDADES POR CAJA	MASTER PACK	TARIFA
10501698	MS500, 6 mm	5706915016987	48	4	15,02 €
10501699	MS500, 8 mm	5706915016994	48	4	15,02 €
10501700	MS500, 10 mm	5706915017007	48	4	15,02 €
10501701	MS500, 12 mm	5706915017014	48	4	15,02 €
10501704	MS500, 15 mm	5706915017045	48	4	15,70 €
10501705	MS500, 16 mm	5706915017052	48	4	15,70 €
10503666	MS500, 18 mm	5706915036664	48	4	17,34 €
10501707	MS500, 20 mm	5706915017076	48	4	17,34 €
10503667	MS500, 22 mm	5706915036671	48	4	17,34 €
10501708	MS500, 25 mm	5706915017083	48	4	18,17 €
10501710	MS500, 30 mm	5706915017106	48	4	19,65 €
10503669	MS500, 32 mm	5706915036695	48	4	20,46 €
10503423	MS500, 35 mm	5706915034233	48	4	23,30 €
10503670	MS500, 38 mm	5706915036701	24	2	23,94 €

EL MEJOR ACERO DE SU CATEGORÍA para un rectificado y sujeción de bordes mejorados
HOJA ENDURECIDA Y TEMPLADA para una larga duración del formón
MANGO PROTOUCH para mayor comodidad
MANGO DURADERO para soportar el exigente uso de los profesionales
CABEZA DE GOLPEO GRANDE para soportar los impactos del martillo



MS500 - ESTUCHES

REFERENCIA	DESCRIPCIÓN	EAN	UNIDADES POR CAJA	MASTER PACK	TARIFA
10503876	MS500 5 uds., 6, 10, 16, 20, 26 mm, estuche	5706915038767	16	8	78,86 €



10503876

Marples®

FORMONES BISELADOS DE PRIMERA CLASE M444



M444 INDIVIDUALES

EL MEJOR ACERO DE SU CATEGORÍA para un rectificado y sujeción de bordes mejorados
HOJA ENDURECIDA Y TEMPLADA para una larga duración del formón
MANGO CONTORNEADO para mayor control y comodidad
MANGO RESISTENTE para utilizarlo con la mano o con mazo de madera

REFERENCIA	DESCRIPCIÓN	EAN	UNIDADES POR CAJA	MASTER PACK	TARIFA
TM44414	M444, 6 mm	0734442196563	24	6	11,68 €
TM44438	M444, 10 mm	0734442196686	24	6	11,68 €
TM44412	M444, 13 mm	0734442196808	24	6	11,68 €
TM44458	M444, 16 mm	0734442196921	24	6	12,21 €
TM44434	M444, 19 mm	0734442197041	24	6	13,46 €
TM4441	M444, 25 mm	0734442197164	24	6	14,13 €
TM444114	M444, 32 mm	0734442197287	24	6	15,91 €
TM444112	M444, 38 mm	0734442197409	24	6	18,61 €
TM4442	M444, 51 mm	0734442201960	24	6	18,98 €

M444 - ESTUCHES



TM444S6

REFERENCIA	DESCRIPCIÓN	EAN	UNIDADES POR CAJA	MASTER PACK	TARIFA
TM444S3	M444, juego 3 uds - 13, 19, 25 mm en estuche	0734442197508	16	4	35,73 €
TM444S4	M444, juego de 4 uds. - 6, 13, 19, 25 mm en estuche	0734442197522	16	4	48,41 €
TM444S5	M444, juego 5 uds - 6, 10, 13, 19, 25 mm en estuche	0734442197645	16	4	59,51 €
TM444S6	M444, juego 6 uds - 6, 10, 13, 19, 25, 32 mm en caja de madera	0734442197652	5	1	71,11 €



TM444S3



TM444S4



TM444S5

JUEGO DE AFILADO DE FORMONES



REFERENCIA	DESCRIPCIÓN	EAN	UNIDADES POR CAJA	MASTER PACK	TARIFA
10507932	Juego de afilado de 3 uds. con piedra, guía y aceite	5706915079326	16	4	23,09 €



ESCUADRAS Y ESCUADRAS CORREDIZAS

Las escuadras corredizas son herramientas de precisión y se utilizan para comprobar la precisión y el marcado de ángulos. Las escuadras triangulares están diseñadas para comprobar y marcar ángulos de 90°.

ESCUADRAS ANGULARES Y TRIANGULARES - SISTEMA MÉTRICO

REFERENCIA	DESCRIPCIÓN	EAN	UNIDADES POR CAJA	MASTER PACK	TARIFA
10503544	Escuadras angulares y triangulares de 300 mm	5706915035445	-	4	27,31 €



10503544

ESCUADRAS CORREDIZAS - SISTEMA MÉTRICO

REFERENCIA	DESCRIPCIÓN	EAN	UNIDADES POR CAJA	MASTER PACK	TARIFA
10503546	Escuadra corrediza, 250 mm	5706915035469	-	4	31,75 €
10503547	Escuadra corrediza, 300 mm	5706915035476	-	4	31,75 €



10503546

GRAMIL DE MORTAJAR, MARCAR Y CORTARESCUADRAS CORREDIZAS - SISTEMA MÉTRICO

REFERENCIA	DESCRIPCIÓN	EAN	UNIDADES POR CAJA	MASTER PACK	TARIFA
TM2153	Gramil de mortajar y marcar	0734442232322	24	4	86,00 €
TMR2049	Gramil de marcar	0734442231967	48	4	27,60 €



TM2153

Record®

CEPILLOS DE BANCO Y CUCHILLAS DE RECAMBIO

IRWIN® Record® cuenta con una larga experiencia, un diseño de probada eficacia y unas avanzadas técnicas de fabricación cuyo resultado es nuestra amplia gama de cepillos y cuchillas de alta calidad para madera.

CEPILLOS DE BANCO

Cepillo de pulir utilizado para pulido y acabado final. Los cepillos de desbastar se utilizan para el ajuste preliminar de madera en bruto y son la herramienta general para retirar material. Los cepillos y garlopas se utilizan para alisar y ajustar superficies largas antes del pulido.



1. ALTA CALIDAD

Cuerpo de hierro fundido y base de alta precisión.

2. HOJA AFILADA

Cuchilla de acero al carbono.

3. PERILLA ROBUSTA

Dispone de tres puntos de presión y tuerca de bloqueo de latón para una ubicación segura de la cuchilla.

4. AJUSTE FINO

Se controla mediante una tuerca de ajuste de latón y una palanca de ajuste lateral.



REFERENCIA	DESCRIPCIÓN	EAN	UNIDADES POR CAJA	MASTER PACK	TARIFA
T04	Cepillo de pulir, 9-3/4" - 2" (50 mm), mango de madera	0734442053408	24	1	97,59 €
TSP4	Cepillo de pulir, 9-3/4" - 2" (50 mm), mango de plástico	0734442165729	48	4	69,89 €
T05	Cepillo de desbastar, 14 - 2" (50 mm), mango de madera	0734442536482	24	1	123,31 €
TSP5	Cepillo de desbastar, 14 - 2" (50 mm), mango de plástico	0734442165910	48	4	91,34 €

CEPILLO DE REBAJAR

El cepillo de rebajar tiene dos posiciones de cuchilla, una para trabajos de rebaje normales y una posición adelantada para trabajo en esquinas y posiciones difíciles.



REFERENCIA	DESCRIPCIÓN	EAN	UNIDADES POR CAJA	MASTER PACK	TARIFA
T778	Cepillo de rebajar, longitud de 8-1/2"; corta ranuras de hasta 1-1/2", 38 mm	0734442559252	12	1	135,78 €

CEPILLOS DE CONTRALIBRA

La profundidad de corte de los cepillos de contralibra se ajusta completamente mediante ajustes de la boca para trabajo grueso o fino. El cepillo de contralibra de ángulo bajo se ha fabricado especialmente para trabajar con plástico, laminados y otros materiales fabricados por el hombre, además de la madera.



REFERENCIA	DESCRIPCIÓN	EAN	UNIDADES POR CAJA	MASTER PACK	TARIFA
T06012	Cepillo de contralibra, 6" (42 mm); 1-5/8", ángulo bajo de 12-1/2° - 20°	0734442056164	24	4	97,84 €
T0912	Cepillo de contralibra, 6" (42 mm); 1-5/8", 12-1/2°	0734442548430	24	4	104,34 €

BASTRENES

Los bastrenes se utilizan para biselar y perfilar la madera. Existen de dos tipos: de caras planas para superficies convexas y de caras redondas para superficies cóncavas.



REFERENCIA	DESCRIPCIÓN	EAN	UNIDADES POR CAJA	MASTER PACK	TARIFA
TA151	Bastrén de cara plana, longitud de 10" (54 mm)	0734442056164	24	4	37,53 €
TA151R	Bastrén de cara redonda, longitud de 10" (54 mm)	0734442056287	24	4	37,53 €

IRWIN®



QUICK-GRIP®

En 1986 Joe Sorensen, un constructor de transporte aéreo en Nebraska, EE. UU., buscaba una mejor forma de mantener sujetos los paneles de acero ya que las mordazas que usaba giraban en el acero delgado cuando trabajaba.

Con una buena idea para un nuevo estilo de agarre, nació el concepto de una mordaza monomanual con mango de pistola. De esta forma nació el concepto de una mordaza monomanual con mango de pistola. La herramienta revolucionaria se patentó rápidamente y comenzó a comercializarse en 1989 con una línea completa de mordazas con el nombre de marca QUICK-GRIP®. La línea se amplió más tarde de la mordaza Original a la Micro, Mini, Handi, Quick-Change y, recientemente, la XP.

Desde el lanzamiento, Quick-Grip® de IRWIN® se ha convertido en el líder mundial de mordazas monomanuales y es el estándar industrial que ha cambiado la forma en la que los profesionales realizan sus trabajos gracias a una notable mejora en la capacidad y la eficiencia.



Record®

Se creó originalmente en 1898 en South Yorkshire, Sheffield, en el Reino Unido. Record Tools Factory pudo realizar en poco tiempo una contribución de larga duración a la reputación mundial de la región en cuanto a la fabricación de hierro y acero de alta calidad.

El nombre de marca Record® se presentó en 1909 y, en los años veinte, la gama de productos se había ampliado a mordazas, cepillos y llaves para tubo que permitieron que la empresa creciera rápidamente en el Reino Unido y en otros mercados extranjeros.

Hoy en día, IRWIN® Record® continúa distinguiéndose por seguir siendo fiel a los valores tradicionales de sus fundadores y por fabricar herramientas de alto valor entre los profesionales que siguen exigiendo una gran calidad y durabilidad.



MORDAZAS QUICK-GRIP



SARGENTOS DE ACERO



TORNILLOS DE BANCO

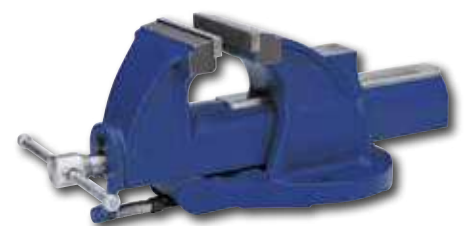

GAMA DE SARGENTOS MONOMANUALES IRWIN® QUICK-GRIP®

La gama de mordazas monomanuales IRWIN® QUICK-GRIP® permite a los usuarios finales una mayor productividad en el trabajo. Las mordazas de carga pesada y media disponen de un botón Quick-Change™ para convertirlas rápidamente en distanciados y para facilitar su uso con accesorios.

MORDAZAS MONOMANUALES DE CARGA PESADA



MORDAZAS MONOMANUALES DE CARGA PESADA

La mordaza monomanual de carga pesada IRWIN® QUICK-GRIP® distribuye de manera uniforme hasta 272 kg (600 lbs) de presión de sujeción sostenida y es una de las mordazas monomanuales de mejor rendimiento disponibles. Ideal para aplicaciones de carga pesada tales como instalación, demolición y encolado resistente.



- BOTÓN QUICK-CHANGE™**
Permite desmontar fácilmente las abrazaderas para instalación de accesorios o conversión en distanciador.
- ABRAZADERAS GIRATORIAS DESMONTABLES Y PROTECTORES ANTIDEFORMACIÓN**
Los protectores integrales ofrecen una distribución uniforme de la fuerza de sujeción.
- GATILLO DE LIBERACIÓN RÁPIDA MONOMANUAL**
El nuevo agarre y diseño del gatillo permiten un funcionamiento sencillo con una mano.
- VIGA DE ACERO AL CARBONO TEMPLADO Y ACABADO EN OXIDO NEGRO**
Soporta mayores cargas de presión evitando que se deforme y aportando una mayor durabilidad.
- PIE AJUSTABLE**
Ofrece mayor soporte permitiendo que la mordaza se asiente de manera vertical sobre una mesa o superficie de trabajo.

272 kg

FUERZA DE CARGA SOSTENIDA

REFERENCIA	DESCRIPCIÓN	CAPACIDAD DE DESPLIEGUE	CAPACIDAD DE LA MORDAZA	EAN	UNIDADES POR CAJA	MASTER PACK	TARIFA
10505942	Mordaza/distanciador de carga pesada 150 mm (6")	235 mm - 378 mm 9-1/4" - 14-7/8"	92 mm/3-5/8"	5706915059427	-	2	33,60 €
10505943	Mordaza/distanciador de carga pesada 300 mm (12")	235 mm - 530 mm 9-1/4" - 20-7/8"	92 mm/3-5/8"	5706915059434	-	2	36,66 €
10505944	Mordaza/distanciador de carga pesada 450 mm (18")	235 mm - 683 mm 9-1/4" - 26-7/8"	92 mm/3-5/8"	5706915059441	-	2	39,70 €
10505945	Mordaza/distanciador de carga pesada 600 mm (24")	235 mm - 835 mm 9-1/4" - 32-7/8"	92 mm/3-5/8"	5706915059458	-	2	42,77 €
10505946	Mordaza/distanciador de carga pesada 900 mm (36")	235 mm - 1140 mm 9-1/4" - 44-7/8"	92 mm/3-5/8"	5706915059465	-	2	48,87 €
10505947	Mordaza/distanciador de carga pesada 1250 mm (50")	235 mm - 1496 mm 9-1/4" - 58-7/8"	92 mm/3-5/8"	5706915059472	-	2	54,98 €



QUICK-GRIP®

MORDAZA MONOMANUAL DE CARGA MEDIA



BOTÓN QUICK-CHANGE™

ABRAZADERAS GIRATORIAS DESMONTABLES Y PROTECTORES ANTIDEFORMACIÓN

PERFIL EN I DE ACERO AL CARBONO EN ÓXIDO NEGRO CON TRATAMIENTO TÉRMICO

GATILLO DE LIBERACIÓN RÁPIDA MONOMANUAL

MORDAZA MONOMANUAL DE CARGA MEDIA

La mordaza monomanejo de carga media IRWIN® QUICK-GRIP® distribuye de manera uniforme hasta 136 kg (300 lbs) de fuerza de sujeción sostenida. Ideal para ampliaciones de sujeción rápida, mantenimiento temporal



- 1. BOTÓN QUICK-CHANGE™**
Permite retirar el brazo rápidamente facilitando el montaje de accesorios o para convertirlo en distanciador.
- 2. ABRAZADERAS GIRATORIAS DESMONTABLES Y PROTECTORES ANTIDEFORMACIÓN**
Los protectores integrales ofrecen una distribución uniforme de la fuerza de sujeción.
- 3. GATILLO DE LIBERACIÓN RÁPIDA MONOMANUAL**
El nuevo agarre y diseño del gatillo permiten un funcionamiento sencillo con una mano.
- 4. VIGA DE ACERO AL CARBONO TEMPLADO Y ACABADO EN ÓXIDO NEGRO**
Soporta mayores cargas de presión evitando que se deforme y aportando una mayor durabilidad.

136 kg
FUERZA DE CARGA SOSTENIDA



T506QCEL7

REFERENCIA	DESCRIPCIÓN	CAPACIDAD DE DESPLIEGUE	CAPACIDAD DE LA MORDAZA	EAN	UNIDADES POR CAJA	MASTER PACK	TARIFA
T506QCEL7	Mordaza/distanciador de carga media 150 mm (6")	200 mm - 340 mm 7-7/8" - 13-3/8"	81 mm/3-3/16"	5706915000061	-	5	25,86 €
T512QCEL7	Mordaza/distanciador de carga media 300 mm (12")	200 mm - 590 mm 7-7/8" - 19-3/8"	81 mm/3-3/16"	5706915000078	-	5	30,43 €
T518QCEL7	Mordaza/distanciador de carga media 450 mm (18")	200 mm - 645 mm 7-7/8" - 25-3/8"	81 mm/3-3/16"	5706915000085	-	5	33,04 €
T524QCEL7	Mordaza/distanciador de carga media 600 mm (24")	200 mm - 795 mm 7-7/8" - 31-3/8"	81 mm/3-3/16"	5706915000092	-	5	35,54 €
T536QCEL7	Mordaza/distanciador de carga media 900 mm (36")	200 mm - 1120 mm 7-7/8" - 43-3/8"	81 mm/3-3/16"	5706915000108	-	5	41,06 €



MORDAZA MONOMANUAL MINI

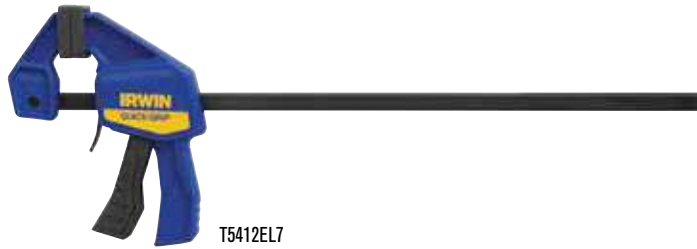

REFERENCIA	DESCRIPCIÓN	PROFUNDIDAD DE CUELLO	EAN	UNIDADES POR CAJA	MASTER PACK	TARIFA
T546EL7	Mordaza Mini 150 mm (6")	2-7/16"/62 mm	5715110790585	-	5	12,30 €
T5462EL7	Mordaza Mini 150 mm (6") - Paquete de 2	2-7/16"/62 mm	5715110790592	-	5	18,46 €
T5412EL7	Mordaza Mini 300 mm (12")	2-7/16"/62 mm	5715110790622	-	5	14,48 €
T54122EL7	Mordaza Mini 300 mm (12") - Paquete de 2	2-7/16"/62 mm	5715110790639	-	5	21,70 €

DISTRIBUYE DE MANERA UNIFORME HASTA 63 kgs (140 lbs.) de carga sostenida
IDEAL PARA APLICACIONES LIGERAS tales como carpintería y diversos trabajos menores
PROTECTORES INTEGRALES ANTIDESLIZAMIENTO que protegen las superficies de trabajo
GATILLO QUICK-RELEASE™ MONOMANUAL

MORDAZA MONOMANUAL MICRO



REFERENCIA	DESCRIPCIÓN	PROFUNDIDAD DE CUELLO	EAN	UNIDADES POR CAJA	MASTER PACK	TARIFA
T53006EL7	Mordaza Micro 115 mm (4,5")	1-3/16" (30 mm)	5715110790547	-	10	7,22 €
T530062EL7	Mordaza Micro 115 mm (4,5") - Paquete de 2	1-3/16"/30 mm	5715110801021	-	5	10,86 €

DISEÑO ESPECIAL para uso doméstico, manualidades y hobbies ofreciendo 15 kg (35 lbs.) de presión de sujeción
IDEAL PARA TRABAJOS DELICADOS que precisan una fuerza de presión ligera
PROTECTORES INTEGRALES ANTIDESLIZAMIENTO que protegen las superficies de trabajo
GATILLO QUICK-RELEASE™ MONOMANUAL

PINZAS PROGRESIVAS HANDI CLAMP

El mecanismo de las mordazas proporcionan una fuerza de presión variable de hasta 20 kg (44 lbs). El gatillo de liberación rápida ofrece una colocación y liberación fáciles. La mordaza es ideal para el taller, la casa y el jardín. Las mordazas diseñadas especialmente ofrecen sujeción de piezas de formas irregulares.

REFERENCIA	DESCRIPCIÓN	PROFUNDIDAD DE CUELLO	EAN	UNIDADES POR CAJA	MASTER PACK	TARIFA
T59100ECD	Pinza progresiva Handi-Clamp 38 mm (4")	1-1/2" (38 mm)	0038548591001	-	20	6,11 €
T59200ECD	Pinza progresiva Handi-Clamp 50 mm (2")	2" (50 mm)	0038548592008	-	12	12,43 €
T59400ECD	Pinza progresiva Handi-Clamp 100 mm (4")	4" (100 mm)	0038548594002	-	10	14,55 €



PINZAS DE SUJECIÓN







La construcción de resina de alta tecnología ofrece resistencia y durabilidad. Opción ideal para trabajos de sujeción ligeros y sencillos.

REFERENCIA	DESCRIPCIÓN	PROFUNDIDAD DE CUELLO	EAN	UNIDADES POR CAJA	MASTER PACK	TARIFA
T58100EL7	Pinza de sujeción 25 mm (1")	1-1/2" (38 mm)	0038548581019	50	10	4,73 €
T58200EL7	Pinza de sujeción 50 mm (2")	2" (50 mm)	0038548582016	50	10	5,90 €
T58300EL7	Pinza de sujeción 75 mm (3")	3" (75 mm)	0038548582016	25	5	10,59 €



QUICK-GRIP®

GUÍA DE SELECCIÓN DE MORDAZAS

MORDAZAS Y ESPECIFICACIONES	MORDAZAS MONOMANUALES				PINZAS PROGRESIVAS HANDI CLAMP/ PINZAS DE SUJECCIÓN	
	 MICRO	 MINI	 CARGA MEDIA	 CARGA PESADA	 PINZA PROGRESIVA HANDI CLAMP	 PINZAS DE SUJECCIÓN
Fuerza de sujeción:	15 kg/35 lbs	63 kg/140 lbs	136 kg/300 lbs	272 kg/600 lbs	20 - 40 kg	15 - 30 kg
Capacidad de la mordaza:	115 mm	150 - 300 mm	150 - 900 mm	150 - 1250 mm	30 - 100 mm	30 - 75 mm
Profundidad de cuello:	30 mm (1-3/16")	62 mm (2-7/16")	81 mm (3-3/16")	92 mm (3-5/8")	38 - 100 mm	30 - 75 mm
Capacidad de despliegue:	-	-	200 mm - 1120 mm (7-7/8" - 43-3/8")	235 mm - 1496 mm (9-1/4" - 58-7/8")	-	-
Mordazas para carga ligera/artesanía	●	●	◐		◐	○
Sujeción rápida de mantenimiento temporal	●	●	●	●	◐	○
Paneles planos/encolado de madera de borde compacto/mordaza de alcance profundo				◐		
Forma irregular/múltiples superficies unión de esquinas			◐	◐		
Montaje/demolición/mordaza de carga pesada			◐	●		

○ = Bueno ◐ = Mejor ● = El mejor





Record®

SARGENTO PRO IRWIN® RECORD®



1. PROTECTORES DE ELASTÓMERO TERMOPLÁSTICO (TPE)

Los protectores encajan para evitar que se pierdan y ofrecen una excelente fricción para trabajar en la superficie además de reducir las marcas.

2. MANGO DE 3 COMPONENTES

Para una mayor fuerza de apriete que el mango de madera y un confort adicional (la gama L dispone de una barra metálica).

3. RENDIMIENTO MEJORADO

La ubicación mejorada de la acanaladura aumenta la resistencia con menos peso y permite mantener la mordaza horizontal o verticalmente.

4. PERFIL EN I CHAPADO EN ZINC

Proporciona una mayor fuerza mecánica, un menor riesgo de torsión y evita la corrosión.



SARGENTO PRO MEDIANO DE CARGA MEDIA - PROFUNDIDAD DE CUELLO DE 120 mm

Dimensión de la barra de 30 x 8 mm



450 kg

FUERZA DE CARGA SOSTENIDA

REFERENCIA	DESCRIPCIÓN	CAPACIDAD DE LA MORDAZA	EAN	UNIDADES POR CAJA	MASTER PACK	TARIFA
10503569	Sargento Pro mediano, 300 mm	12" (300 mm)	5706915035698	-	4	27,97 €
10503570	Sargento Pro mediano, 400 mm	16" (400 mm)	5706915035704	-	4	30,75 €
10503571	Sargento Pro mediano, 600 mm	24" (600 mm)	5706915035711	-	4	34,69 €
10503572	Sargento Pro mediano, 800 mm	32" (800 mm)	5706915035728	-	4	38,90 €
10503573	Sargento Pro mediano, 1000 mm	40" (1000 mm)	5706915035735	-	4	43,03 €



SARGENTO PRO MEDIANO DE CARGA LIGERA - PROFUNDIDAD DE CUELLO DE 80 mm

Dimensión de la barra de 25 x 6 mm



350 kg

FUERZA DE CARGA SOSTENIDA

REFERENCIA	DESCRIPCIÓN	CAPACIDAD DE LA MORDAZA	EAN	UNIDADES POR CAJA	MASTER PACK	TARIFA
10503564	Sargento Pro pequeño, 200 mm	8" (200 mm)	5706915035643	-	4	15,73 €
10503565	Sargento Pro pequeño, 300 mm	12" (300 mm)	5706915035650	-	4	16,99 €
10503566	Sargento Pro pequeño, 400 mm	16" (400 mm)	5706915035667	-	4	18,31 €
10503567	Sargento Pro pequeño, 600 mm	24" (600 mm)	5706915035674	-	4	19,81 €
10503568	Sargento Pro pequeño, 800 mm	32" (800 mm)	5706915035681	-	4	21,12 €



Record®

SARGENTOS TIPO VIGUETA EN T SERIE 136 SERIES Y PIEZAS DE RECAMBIO

Estos sargentos son resistentes a la torsión y distorsión bajo presiones de apriete. Tanto el cuerpo como la barra están garantizados contra roturas. La barra está asegurada con un pasador de acero compacto que encaja en los agujeros espaciados a lo largo de toda la barra de acero. La corredera en acero produce una presión rápida y suave gracias a un cordel laminado de acción rápida y resistente al desgaste. Tanto las barras como las cabezas tienen una parte inferior plana por lo que la mordaza se mantiene sin un soporte.



1000 kg

FUERZA DE CARGA SOSTENIDA

REFERENCIA	DESCRIPCIÓN	CAPACIDAD DE LA MORDAZA	EAN	UNIDADES POR CAJA	MASTER PACK	TARIFA
T1367	Mordaza con barra en T	54" (1350 mm)	0734442034322	-	1	108,46 €
T13611	Mordaza con barra en T	78" (1980 mm)	0734442034568	-	1	133,28 €

SARGENTOS SERIE 135 Y PIEZAS DE RECAMBIO

Estos sargentos de carga pesada tienen una sección de barra de 32 x 6 mm (1-1/4" x 1/4"). La barra y la cabeza tienen garantía de ser irrompibles.



500 kg

FUERZA DE CARGA SOSTENIDA

REFERENCIA	DESCRIPCIÓN	CAPACIDAD DE LA MORDAZA	EAN	UNIDADES POR CAJA	MASTER PACK	TARIFA
T1355	Sargento	42" (1070 mm)	0734442033721	-	1	65,01 €
T1356	Sargento	48" (1220 mm)	0734442033844	-	1	69,35 €
T1357	Sargento	54" (1370 mm)	0734442033851	-	1	70,91 €
T1359	Sargento	66" (1980 mm)	0734442033875	-	1	77,31 €

SARGENTOS DE CABEZAL

Alternativa económica a las mordazas monomanuales de tamaño completo. La cabeza y la barra de hierro fundido con corredera en acero puede ajustarse a un listón de un grosor de 25 mm (1") por 38 mm (1-1/2") de ancho y de cualquier longitud.

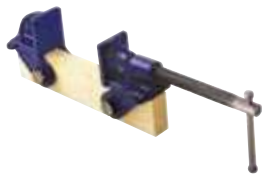

REFERENCIA	DESCRIPCIÓN	EAN	UNIDADES POR CAJA	MASTER PACK	TARIFA
TM130	Sargentos de cabezal, 25 x 38 mm (1" x 1-1/2")	0734442348078	-	6	48,26 €



MORDAZAS EN C

Las mordazas en C de IRWIN® Record® tienen un diseño reforzado en I. Disponen de un pasador basculante de acero ajustable para ayudar a sujetar en superficies irregulares y la operación es rápida y suave gracias a la rosca Acme con mecanismo de doble puesta en marcha.

MORDAZAS EN C DE CARGA MEDIA SERIE 119 LA MORDAZA EN C MÁS RESISTENTE

PASADOR
BASCULANTE

ROSCA ACME CON
MECANISMO DE
DOBLE PUESTA EN
MARCHA

HUSILLO DE
ACERO
FUNDIDO

ARMAZÓN DE ACERO
FORJADO POR
ESTAMPACIÓN

MORDAZAS EN C DE CARGA MEDIA SERIE 119

Las mordazas de carga mediana IRWIN® tienen un armazón delgado para acceder a los rincones y espacios reducidos, que ofrecen una gran rigidez y resistencia.



1. ARMAZÓN DE ACERO FORJADO POR ESTAMPACIÓN

Para mayor resistencia y durabilidad. Recomendado para trabajos de fabricación y con metales de gran resistencia.

2. PASADOR BASCULANTE

Permite la sujeción en superficies irregulares.

3. ROSCA ACME CON MECANISMO DE DOBLE PUESTA EN MARCHA

Para un funcionamiento más rápido y suave.

4. HUSILLO DE ACERO FUNDIDO

se dobla si la herramienta tiene exceso de presión.

REFERENCIA	DESCRIPCIÓN	CAPACIDAD DE LA MORDAZA	EAN	UNIDADES POR CAJA	MASTER PACK	TARIFA
T1192	Mordaza en C de carga media	2" (50 mm)	0734442030485	-	6	8,85 €
T1193	Mordaza en C de carga media	3" (75 mm)	0734442030720	-	6	12,29 €
T1194	Mordaza en C de carga media	4" (100 mm)	0734442000600	-	6	15,73 €
T1196	Mordaza en C de carga media	6" (150 mm)	0734442041337	-	6	15,75 €



T1193

MORDAZAS EN C DE USO GENERAL SERIE 120

Ideales para aplicaciones de metal y madera, la mordaza IRWIN® Record® 120 es la más conocida y usada de las mordazas en C.

REFERENCIA	DESCRIPCIÓN	CAPACIDAD DE LA MORDAZA	EAN	UNIDADES POR CAJA	MASTER PACK	TARIFA
T1203	Mordaza en C de uso general	3" (75 mm)	0734442031086	72	4	24,89 €
T1204	Mordaza en C de uso general	4" (100 mm)	0734442031208	72	4	25,57 €
T1208	Mordaza en C de uso general	8" (200 mm)	0734442031444	24	1	57,01 €
T12010	Mordaza en C de uso general	10" (250 mm)	0734442031567	24	1	88,17 €
T12012	Mordaza en C de uso general	12" (300 mm)	0734442031680	24	1	123,77 €



T1204

HERRAMIENTAS DE SUJECIÓN



Record®

TORNILLOS DE BANCO Y ACCESORIOS

Los tornillos de banco IRWIN® Record® son el punto de referencia para todas las marcas. El diseño, la variedad de materiales y las diversas disciplinas de fabricación poseen el más alto nivel de calidad lo que se traduce en mayor seguridad, fiabilidad y mejor relación calidad- precio.

TORNILLOS DE BANCO PARA PROFESIONALES - GAMA DE TORNILLOS DE BANCO DE LARGA DURACIÓN

HUSILLO DE ACERO FUNDIDO

TOTALMENTE MECANIZADO

YUNQUE INTEGRADO

TOPE DE SEGURIDAD

TORNILLOS DE BANCO PARA PROFESIONALES Y DE FÁCIL INSTALACIÓN

Diseñados para trabajo de carga pesada, estos tornillos de banco están fabricados de hierro dúctil S.G., diseñados para trabajos profesionales, cuentan con yunque integrado para los trabajos de forja y un mecanismo de liberación rápida para un ajuste sencillo de los cabezales. El refuerzo del cuerpo y de los cabezales, así como el amplio diámetro del tornillo principal aportan a estos tornillos de banco la fuerza y resistencia necesarias para soportar los trabajos más exigentes. Los tornillos de banco de fácil instalación tienen un diseño similar a los Profesionales, sin embargo están fabricados con fundición gris de grano fino en lugar de hierro dúctil S.G. También disponen de una completa línea de piezas de recambio.

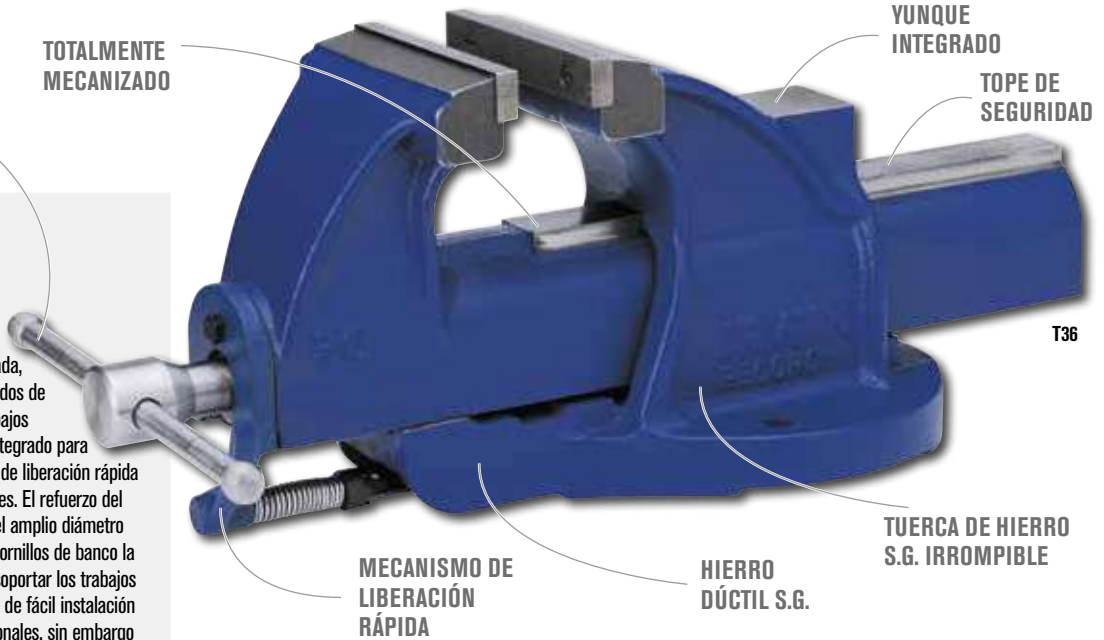

T36

TUERCA DE HIERRO S.G. IRROMPIBLE

MECANISMO DE LIBERACIÓN RÁPIDA

HIERRO DÚCTIL S.G.

- 1. HIERRO DÚCTIL S.G.**
El material con alta resistencia a los impactos, que garantiza una gran resistencia y una larga duración (solo tornillos de banco para profesionales).
- 2. TOPE DE SEGURIDAD**
Evita que la guía se desprenda del cuerpo.
- 3. TOTALMENTE MECANIZADO**
En todas las superficies de carga para un funcionamiento fluido y sin problemas.
- 4. HUSILLO DE ACERO FUNDIDO**
se dobla si la herramienta tiene exceso de presión.
- 5. MECANISMO DE LIBERACIÓN RÁPIDA**
desacopla el tornillo principal, lo que permite un rápido movimiento de la guía.
- 6. TUERCA DE HIERRO S.G. IRROMPIBLE**
se puede sustituir en caso de desgaste.
- 7. YUNQUE INTEGRADO**
para un golpeo eficiente de las piezas de trabajo en caso necesario.



T36



112

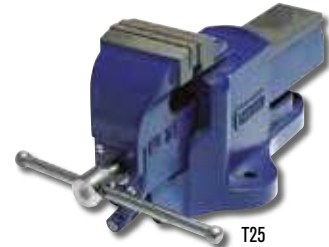

T25

REFERENCIA	DESCRIPCIÓN	EAN	UNIDADES POR CAJA	MASTER PACK	TARIFA
T36	Tornillos de banco para profesionales, 6"/150 mm** (forma irregular)	0734442019206	18	1	867,38 €
112	Tornillos de banco para profesionales, 6"/150 mm**	0734442019565	22	1	330,46 €
T25	Tornillos de banco de fácil instalación, 6"/150 mm	0734442001201	22	1	779,32 €

** El hierro dúctil S.G. es un material fuerte pero flexible y posee características similares al acero siendo prácticamente irrompible.

Los tornillos de banco para uso profesional están diseñados para soportar un volumen de trabajo muy superior a los tornillos de banco convencionales.

Record®

TORNILLO DE BANCO DE AJUSTE RÁPIDO USO GENERAL/CARGA MEDIA

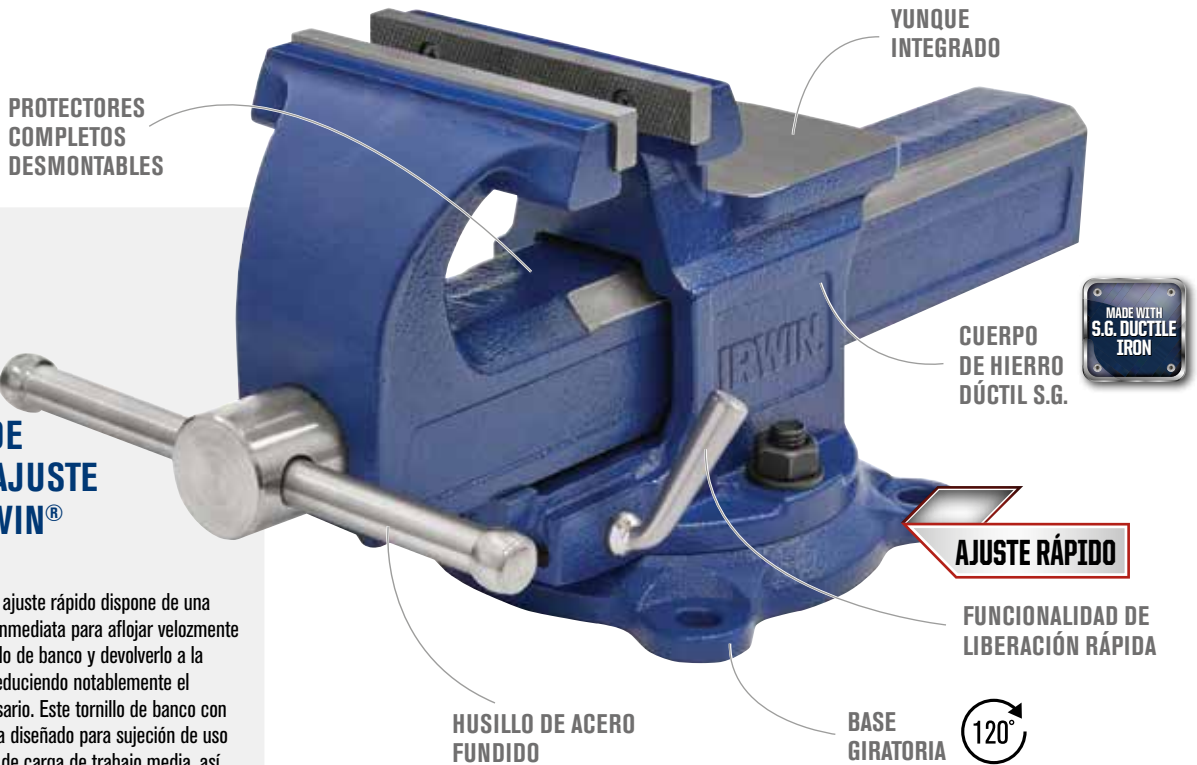

TORNILLO DE BANCO DE AJUSTE RÁPIDO IRWIN® RECORD®

El tornillo de banco de ajuste rápido dispone de una palanca de liberación inmediata para aflojar velozmente las mordazas del tornillo de banco y devolverlo a la posición de bloqueo, reduciendo notablemente el tiempo de ajuste necesario. Este tornillo de banco con yunque integrado se ha diseñado para sujeción de uso general y aplicaciones de carga de trabajo media, así como para aplicaciones que requieren una sujeción y cambio frecuente de diversos materiales.



- 1. FUNCIONALIDAD DE LIBERACIÓN RÁPIDA**
Palanca de liberación rápida para ajustes inmediatos que mejoran la productividad.
- 2. CUERPO DE HIERRO DÚCTIL S.G.**
Garantiza la resistencia y una vida prolongada.
- 3. BASE GIRATORIA**
Tres puntos de montaje y una rotación de 120° para un posicionamiento más flexible de las piezas de trabajo.
- 4. HUSILLO DE ACERO FUNDIDO**
Se dobla si la herramienta tiene exceso de presión.
- 5. YUNQUE INTEGRADO**
Para martileo de la pieza.
- 6. TOPE DE SEGURIDAD**
Evita que la guía se desprenda del cuerpo.



197822

REFERENCIA	DESCRIPCIÓN	EAN	UNIDADES POR CAJA	MASTER PACK	TARIFA
1978271	Tornillo de banco de ajuste rápido 4"/100 mm	5706919782710	1	1	169,48 €
1978272	Tornillo de banco de ajuste rápido 5"/125 mm	5706919782727	1	1	246,02 €



TORNILLOS DE BANCO PARA TALLER GAMA DE CARGA PESADA

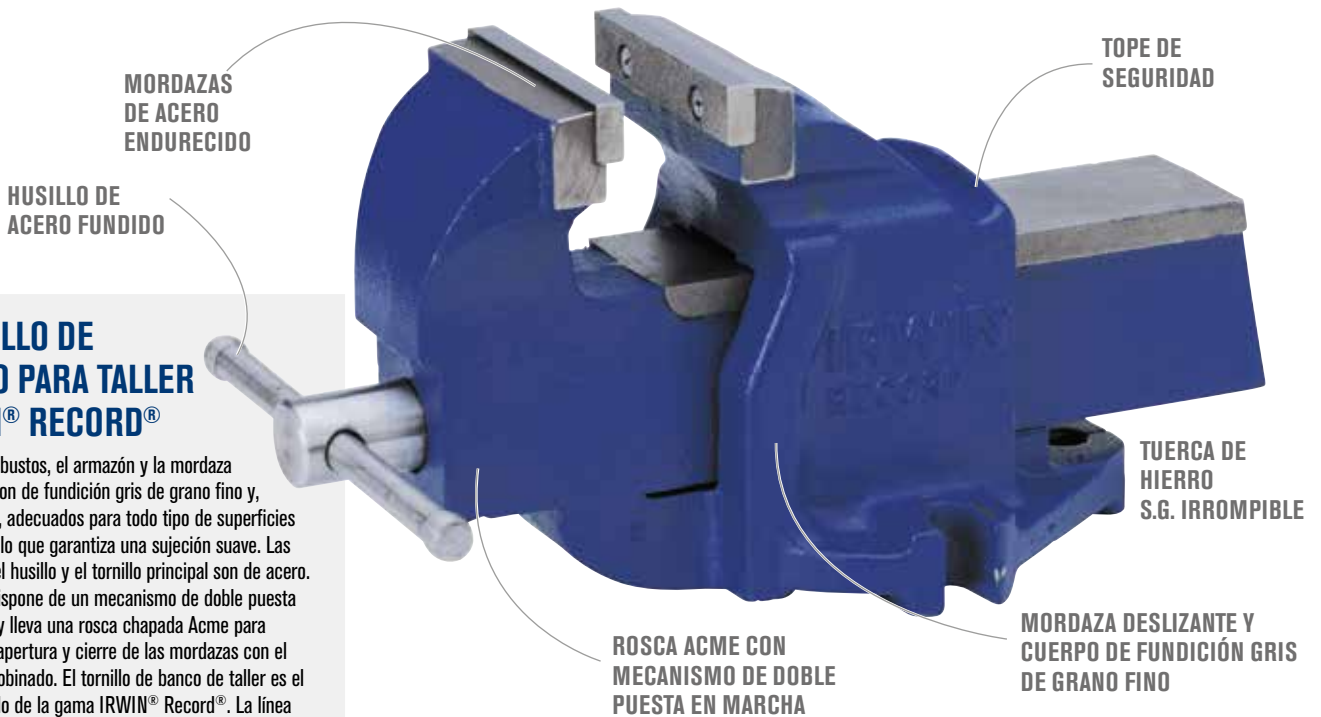

TORNILLO DE BANCO PARA TALLER IRWIN® RECORD®

Rígidos y robustos, el armazón y la mordaza deslizante son de fundición gris de grano fino y, por lo tanto, adecuados para todo tipo de superficies de fricción, lo que garantiza una sujeción suave. Las mordazas, el husillo y el tornillo principal son de acero. El tornillo dispone de un mecanismo de doble puesta en marcha y lleva una rosca chapada Acme para acelerar la apertura y cierre de las mordazas con el mínimo rebobinado. El tornillo de banco de taller es el más utilizado de la gama IRWIN® Record®. La línea completa de piezas de recambio está a su disposición.



- 1. MORDAZA DESLIZANTE Y CUERPO DE FUNDICIÓN GRIS DE GRANO FINO**
Adecuados para todo tipo de superficies de fricción garantizando una sujeción suave.
- 2. TOPE DE SEGURIDAD**
Evita que la guía se desprenda del cuerpo.
- 3. MORDAZAS DE ACERO ENDURECIDO**
Prolongan la vida útil de las mordazas y se pueden sustituir.
- 4. TUERCA DE HIERRO S.G. IRROMPIBLE**
Se puede sustituir en caso de desgaste.
- 5. HUSILLO DE ACERO FUNDIDO**
Se dobla si la herramienta tiene exceso de presión.
- 6. ROSCA ACME CON MECANISMO DE DOBLE PUESTA EN MARCHA**
Para un funcionamiento más rápido.

REFERENCIA	DESCRIPCIÓN	EAN	UNIDADES POR CAJA	MASTER PACK	TARIFA
1ZR	N.º 1, tornillos de banco para taller, 3"/75 mm	0734442000129	144	1	90,61 €
3	N.º 3, tornillos de banco para taller, 4"/100 mm	0734442000488	60	1	134,54 €
4ZR	N.º 4, tornillos de banco para taller, 4-1/2"/115 mm	0734442000501	40	1	173,35 €
5	N.º 5, tornillos de banco para taller, 5"/125 mm	0734442000723	40	1	204,56 €
6	N.º 6, tornillos de banco para taller, 6"/150 mm	0734442000846	32	1	283,26 €
8ZR	N.º 8, tornillos de banco para taller, 8"/205 mm	0734442000969	24	1	442,65 €



TORNILLOS DE BANCO PARA TALLER - CARGA MEDIANA

Fuertes y duraderos, el cuerpo y la mordaza deslizante son de fundición gris de grano fino y, por lo tanto, adecuados para todo tipo de superficies de fricción, garantizando una sujeción suave. Las mordazas, el mango y el tornillo son de acero. Las mordazas, el husillo y el tornillo principal son de acero. El tornillo dispone de un mecanismo de doble puesta en marcha y lleva una rosca chapada Acme para acelerar la apertura y cierre de las mordazas con el mínimo rebobinado. Este compacto banco de tornillo con yunque se ha diseñado especialmente para cargas de trabajo medias tanto para su uso por el artesano profesional como para el aficionado al bricolaje, que esperan un tornillo de banco compacto con una fuerza de sujeción y elementos de seguridad óptimos, así como un excelente acabado.

REFERENCIA	DESCRIPCIÓN	EAN	UNIDADES POR CAJA	MASTER PACK	TARIFA
1050771	Tornillos de banco con yunque, 3-1/8"/80 mm	5706915077711	1	1	39,58 €
T4121000	Tornillos de banco con yunque, 1 TON, 4"/100 mm	0734442000204	105	1	75,63 €
T3TON3VS	Tornillos de banco con yunque, base giratoria, 4"/100 mm	0734442000310	60	1	149,77 €
4935505	Tornillo de banco multiuso con yunque, base giratoria, 5"/125 mm	0038548989990	40	1	212,34 €
T6TON6VS	Tornillos de banco con yunque, base giratoria, 6"/150 mm	0734442000860	40	1	244,04 €



Record®

TORNILLOS DE BANCO PROFESIONALES PARA MADERA CON DESBLOQUEO RÁPIDO

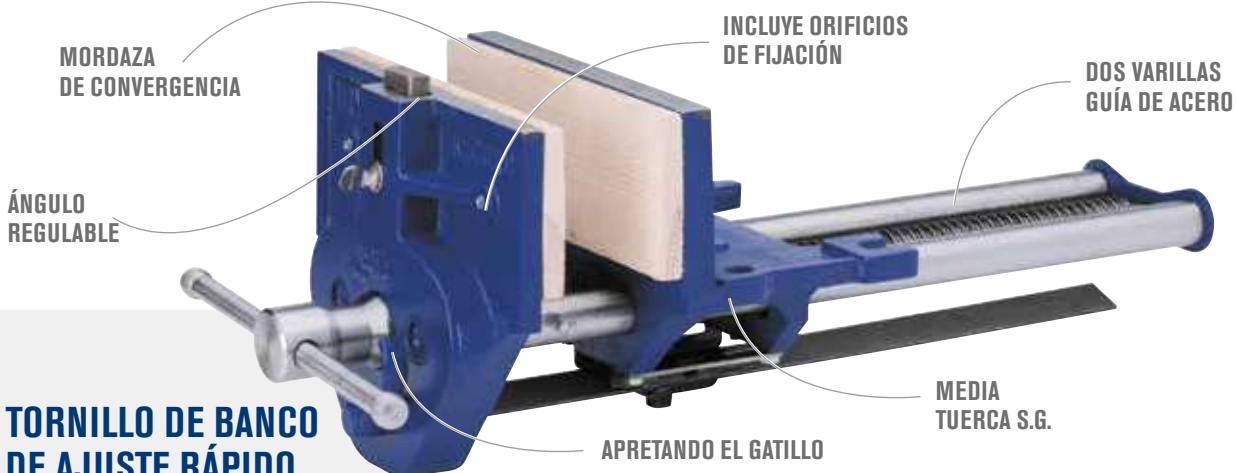

TORNILLO DE BANCO DE AJUSTE RÁPIDO IRWIN® RECORD®

Apretando el gatillo, el tornillo se abre y cierra de forma automática sin usar el tornillo principal. Es posible trabajar con piezas tanto grandes como pequeñas, que se pueden intercambiar rápidamente. Al soltar el gatillo, la herramienta vuelve a su mecanismo normal para un ajuste preciso. El complemento ideal para el taller profesional. Para sujetar y sostener piezas de madera.

- DOS VARILLAS GUÍA DE ACERO**
Reducen el desgaste y garantizan un suave desplazamiento paralelo.
- MORDAZA DE CONVERGENCIA**
Cuando se aplica presión, ejerce una sujeción uniforme en toda la superficie de la pieza.
- ÁNGULO REGULABLE**
Cuando se utiliza junto con los topes del banco encaja en la parte superior del banco.
- INCLUYE ORIFICIOS DE FIJACIÓN**
Para que pueda ajustar las sujeciones de madera en la posición que desee para proteger la pieza.
- APRETANDO EL GATILLO**
El tornillo se abre y cierra de forma automática sin usar el tornillo principal. Ideal para trabajar con piezas tanto grandes como pequeñas.
- MEDIA TUERCA S.G.**
Para una mayor durabilidad se puede sustituir cuando se haya desgastado.



T5212ED

REFERENCIA	DESCRIPCIÓN	EAN	UNIDADES POR CAJA	MASTER PACK	TARIFA
T5212ED	Tornillo de banco para madera - Desbloqueo rápido, 9"/230 mm	0734442030362	32	1	249,00 €

TORNILLOS DE BANCO PLANOS

Se fabrican en tres modelos. Estos tornillos de banco de taller de tamaño completo se han diseñado para el montaje en banco. El cuerpo de fundición gris y la parte delantera se han mecanizado con precisión para contener dos varillas guía de acero compactas que ofrecen al tornillo de banco un suave movimiento paralelo sin que se produzca un movimiento cruzado o lateral.



T53PD

REFERENCIA	DESCRIPCIÓN	EAN	UNIDADES POR CAJA	MASTER PACK	TARIFA
T52PD	Tornillo de banco plano para madera, 7" (175 mm)	0734442047889	60	1	97,81 €
T5212PD	Tornillo de banco plano para madera, 9" (230 mm)	0734442047896	32	1	129,63 €
T53PD	Tornillo de banco plano para madera, 10-1/2" (265 mm)	0734442030133	24	1	143,98 €

TORNILLO DE BANCO PARA ARTESANÍA EN MADERA

Tornillo de banco ligero para el joven artesano. Le proporciona un producto resistente apto para el profesional que necesita un tornillo de banco compacto para pequeños trabajos. Diseñado para que se pueda colocar bajo el banco de trabajo, de la forma usual, de manera que la mordaza quede a ras de la parte superior del banco. TV150B incluye las mordazas de sujeción a la mesa.



TV150B

REFERENCIA	DESCRIPCIÓN	EAN	UNIDADES POR CAJA	MASTER PACK	TARIFA
TV149B	Tornillo de banco para artesanía en madera, 6" (150 mm)	0734442029656	-	1	38,51 €
TV150B	Tornillo de banco para artesanía en madera con mordaza para la mesa, 6" (150 mm)	0734442029779	-	1	67,03 €
TV175B	Tornillo de banco para artesanía en madera, 7" (175 mm)	0734442029885	-	1	80,95 €



TORNILLO DE MESA

Es el tornillo de banco portátil ideal para el aficionado y modelista. Las mordazas integradas permiten su fácil y rápida instalación en un banco, mesa o superficie de trabajo. Se incluye sujeción para tubos bajo los cabezales paralelos de la mordaza. También incorpora un práctico yunque en la parte trasera del cuerpo.

REFERENCIA	DESCRIPCIÓN	EAN	UNIDADES POR CAJA	MASTER PACK	TARIFA
TV75B	Tornillo de mesa 3"/75 mm	0734442001690	-	1	58,65 €



TV75B

MORDAZAS PARA TALADROS

Calidad y precisión son el distintivo de las mordazas para taladros IRWIN® Record®, que lo convierten en el complemento ideal para el taller. Diseñadas para su uso con mordazas para taladros.

REFERENCIA	DESCRIPCIÓN	EAN	UNIDADES POR CAJA	MASTER PACK	TARIFA
T414	Mordaza para taladros, 4"/100 mm	0734442001560	-	1	112,95 €



T414

MORDAZAS DE FIBRA

Diseñadas para sujetar y proteger el cobre, el aluminio, el latón y metales blandos similares.

REFERENCIA	DESCRIPCIÓN	EAN	UNIDADES POR CAJA	MASTER PACK	TARIFA
FG6	Mordazas de fibra de 6"/150 mm	0734442002765	60	6	18,82 €

MORDAZAS DE CADENA PARA TUBOS

La mordaza de cadena para tubos genera un agarre extraordinario por su robusta estructura. La mordaza de acero forjado con tratamiento de calor y la cadena de acero están montadas sobre una pieza de hierro irrompible. Además, su cadena flexible facilita el almacenamiento por su tamaño compacto.

REFERENCIA	DESCRIPCIÓN	EAN	UNIDADES POR CAJA	MASTER PACK	TARIFA
T182C	Mordaza de cadena para tubos, 1/4"-4" (6-100 mm)	0734442143284	-	1	209,50 €
T183C	Mordaza de cadena para tubos, 1/2"-8" (12-200 mm)	0734442143406	-	1	412,75 €



T182C

MORDAZAS DE BISAGRA PARA TUBOS

El armazón y la base de la mordaza de bisagra para tubos están forjados en acero dúctil S.G. con alta resistencia a impactos para una durabilidad garantizada. El diseño es ideal para trabajos rápidos y repetitivos.

REFERENCIA	DESCRIPCIÓN	EAN	UNIDADES POR CAJA	MASTER PACK	TARIFA
T92C	Mordaza de bisagra para tubos, 1/8"-2" (3-50 mm)	0734442143529	-	1	136,11 €



T92C

LLAVES HEXAGONALES



LLAVES HEXAGONALES

La gama de llaves hexagonales PRO COMFORT de IRWIN ha sido diseñada con mangos ergonómicos para garantizar la facilidad de agarre y la comodidad. Fabricadas con acero al cromo vanadio de alta resistencia, ofrecen durabilidad, eficiencia y facilidad.



MANGO EN T



ESTUCHE PLEGABLE



FUNDA ORGANIZADORA



LLAVES HEXAGONALES

LLAVES HEXAGONALES CON MANGO EN T

Fabricado en acero al cromo-vanadio duradero de alta resistencia. Diseño ergonómico para un manejo más sencillo y un mejor apriete. Acabado de la punta con acanaladuras para un mejor manejo y sujeción de los tornillos. Tratamiento especial de la superficie para evitar el óxido y la corrosión.



MECANIZADO CON RANURA PUNTA

ACABADO DE ÓXIDO

DISEÑO DE AGARRE ERGONÓMICO PROTOUCH™

ACERO AL CROMO-VANADIO CON TRATAMIENTO TÉRMICO

ProTouch
GRIPS

1. ACERO AL CROMO-VANADIO CON TRATAMIENTO TÉRMICO

El acero al Cr-V con tratamiento térmico de alta resistencia es muy fuerte y duradero para una vida útil prolongada de la herramienta.

2. PUNTA MECANIZADA CON RANURA

Acabado de la punta con acanaladuras para un mejor manejo y sujeción de los tornillos.

3. DISEÑO DE AGARRE ERGONÓMICO PROTOUCH™

Para mayor comodidad, así como un mejor agarre y apriete.

4. ACABADO DE ÓXIDO

Tratamiento especial de la superficie para evitar el óxido y la corrosión.

JUEGOS DE LLAVES HEXAGONALES CON MANGO EN T

REFERENCIA	DESCRIPCIÓN	EAN	UNIDADES POR CAJA	MASTER PACK	TARIFA
T10771	Conjunto de 8 unidades (mm): 2,0, 2,5, 3,0, 4,0, 5,0, 6,0, 8,0, 10,0 mm	7897095029299	3	3	42,55 €



T10771

JUEGOS DE LLAVES HEXAGONALES CON FUNDA

Juegos con funda duradera en ABS disponibles en distintos diámetros, práctica para todo tipo de usos permite organizar las herramientas de forma compacta.



REFERENCIA	DESCRIPCIÓN	EAN	UNIDADES POR CAJA	MASTER PACK	TARIFA
T10757	Llave hexagonal con extremo de bola - MM: 1,5, 2,0, 2,5, 3,0, 4,0, 5,0, 6,0, 7,0, 8,0, 10,0 mm	7897095029152	-	6	23,14 €
T10758	Llave Torx: T6, T7, T8, T10, T15, T20, T25, T27, T30, T40	7897095029169	-	6	19,70 €



T10756

LLAVES HEXAGONALES Y TORX - ESTUCHES PLEGABLES

Juego retráctil de llaves hexagonales y Torx IRWIN® alojadas en un mango de poliamida y fibra de vidrio de alta resistencia. Mango ergonómico para un manejo más fácil y cómodo.



REFERENCIA	DESCRIPCIÓN	EAN	UNIDADES POR CAJA	MASTER PACK	TARIFA
T10765	10504407 2,0, 2,5, 3,0, 4,0, 5,0, 6,0 y 8,0 mm	7897095029237	-	6	11,30 €
T10767	Llave Torx: T9, T10, T15, T20, T25, T27, T30, T40	7897095029251	-	6	13,50 €



T10765

ProTouch
GRIPS

IRWIN®



CUCHILLAS BIMETÁLICAS



CUCHILLAS BI-METAL AZUL

El Bi-Metal se forma soldando acero rápido de calidad industrial y acero de muelle, obteniendo así las ventajas de los dos tipos: seguridad y durabilidad.

Las cuchillas Bi-Metal azul IRWIN® son más seguras, dado que no se rompen en condiciones normales de uso, ayudando a reducir el riesgo de lesiones por rotura. Y, gracias a que las cuchillas duran más que las cuchillas tradicionales de carbono, es necesario reemplazarlas con menos frecuencia y, por lo tanto, se reducen los cortes accidentales.

1. INASTILLABLE

El acero de muelle permite a la cuchilla doblarse sin que se produzcan roturas.

2. DURACIÓN TRES VECES SUPERIOR*

El borde cortante endurecido de acero de alta velocidad se mantiene afilado el triple de tiempo de las cuchillas de carbono tradicionales, lo que supone una mejor relación calidad precio.

3. LAS HOJAS TRAPEZOIDALES SE ADAPTAN A LA MAYORÍA DE CÚTERES

El diseño de doble posición de la cuchilla encaja en la mayoría de los cúteres multiuso.

4. TECNOLOGÍA DE FÁCIL ROTURA DE HOJAS PRECORTADAS

Corte las cuchillas sin el menor riesgo.

3X MAYOR DURACIÓN*

* En comparación con las cuchillas de carbono tradicionales



* En comparación con las cuchillas de carbono 10504562 de IRWIN®

CUCHILLAS TRAPEZOIDALES BI-METAL AZUL

REFERENCIA	DESCRIPCIÓN	EAN	UNIDADES POR CAJA	MASTER PACK	TARIFA
10504240	Cuchillas trapezoidales Bi-Metal Azul, 5 uds	5706915042405	25	5	3,20 €
10504241	Cuchillas trapezoidales Bi-Metal Azul, 10 uds	5706915042412	25	5	6,41 €
10504243	Cuchillas trapezoidales Bi-Metal Azul, 100 uds, dispensador	5706915042436	5	1	45,01 €



CUCHILLAS DE SEGURIDAD BI-METAL AZUL

Todas las ventajas de las cuchillas trapezoidales Bi-Metal, pero con un diseño de punta redondeada que ayuda a reducir el riesgo de sufrir cortes accidentalmente.

REFERENCIA	DESCRIPCIÓN	EAN	UNIDADES POR CAJA	MASTER PACK	TARIFA
10505823	Cuchilla trapezoidal de seguridad Bi-Metal 'Blue' 5 uds.	5706915058239	25	5	3,85 €
10505824	Cuchilla trapezoidal de seguridad Bi-Metal Azul, 50 uds., dispensador	5706915058246	5	1	33,86 €



Cuchilla de seguridad Bi-Metal: con punta redondeada

CUCHILLAS PRECORTADAS BI-METAL AZUL

REFERENCIA	DESCRIPCIÓN	EAN	UNIDADES POR CAJA	MASTER PACK	TARIFA
10507102	Cuchilla precortada Bi-Metal Azul, 18 mm, 5 uds	5706915071023	-	10	5,76 €
10507103	Cuchilla precortada Bi-Metal Azul, 18 mm, 8 uds	5706915071030	-	10	7,33 €
10507104	Cuchilla precortada Bi-Metal Azul, 18 mm, 50 uds	5706915071047	-	2	38,40 €



CUCHILLAS PRECORTADAS DE ACERO AL CARBONO

Las cuchillas al carbono se cortan limpiamente en el punto deseado y permiten que el usuario disponga de una nueva punta de corte afilada con regularidad.

REFERENCIA	DESCRIPCIÓN	EAN	UNIDADES POR CAJA	MASTER PACK	TARIFA
10504558	Cuchillas precortadas de acero al carbono, 25 mm, 5 uds.	5706915045581	-	5	6,90 €
10504562	Cuchilla precortada de acero al carbono, 18 mm, 10 uds	5706915045628	-	5	6,41 €
10504567	Cuchilla precortada de acero al carbono, 9 mm, 10 uds	5706915045673	-	5	5,13 €



CÚTER MULTIUSO SERIE FK PLEGABLE

Desarrollado para ofrecer versatilidad, seguridad, durabilidad y comodidad.



1888438

- 1. TECNOLOGÍA PATENTADA BLADELOCK**
Mantiene la cuchilla bloqueada.
- 2. BLOQUEO INTERIOR**
Para un uso seguro con una sola mano.
- 3. ÁNGULO DE CORTE DE 16° Y MUESCAS EN METAL PARA LOS DEDOS**
Para comodidad y control máximos.
- 4. PELACABLE Y CLIP DE CINTURÓN**
Para comodidad integrada.
- 5. ESPACIO DE ALMACENAMIENTO PARA CUCHILLAS INTEGRADO**
Permite guardar hasta dos cuchillas adicionales (no disponible en FK100).
- 6. ARMAZÓN COMPLETAMENTE METÁLICO**
El diseño ofrece mayor durabilidad (excepto FK150).



MANTIENE LA CUCHILLA BLOQUEADA



REFERENCIA	DESCRIPCIÓN	EAN	UNIDADES POR CAJA	MASTER PACK	TARIFA
1888438	FK100 Cúter plegable con 3 cuchillas bi-metal	5706918884385	-	5	22,48 €



1888438



CÚTER PLEGABLE

El diseño compacto y de alta calidad de este cúter dispone de un mecanismo de cambio rápido de 45° para aumentar la productividad y la seguridad. Además, este cúter dispone de una pinza de cinturón anclada, un apoyo alargado para el dedo y un sistema de extracción rápida de cables. El cúter incluye una cuchilla bimetálica.

REFERENCIA	DESCRIPCIÓN	EAN	UNIDADES POR CAJA	MASTER PACK	TARIFA
10507695	Cúter trapezoidal plegable	5706915076950	30	10	18,98 €



CÚTERES RETRÁCTILES

CÚTER RETRÁCTIL PROTOUCH™

Este cúter presenta un ángulo de corte optimizado para minimizar la fatiga e incluye retención de hoja magnética y almacenamiento para hasta cinco cuchillas.



REFERENCIA	DESCRIPCIÓN	EAN	UNIDADES POR CAJA	MASTER PACK	TARIFA
10504236	Cúter retráctil ProTouch™	5706915042368	-	5	18,45 €

CÚTER DE SEGURIDAD AUTO-RETRÁCTIL

Este cúter de seguridad con certificación TÜV se ha diseñado para minimizar el riesgo de lesiones.



REFERENCIA	DESCRIPCIÓN	EAN	UNIDADES POR CAJA	MASTER PACK	TARIFA
10505822	Cúter auto-retráctil	5706915058222	-	5	11,04 €

SISTEMA DE RETORNO CON MUELLE garantiza la entrada automática de la cuchilla al terminar de cortar
ARMAZÓN DE ALUMINIO FUNDIDO RESISTENTE CON PUNTA REDONDEADA CON ÁNGULO DE 19° para un corte más cómodo y para reducir la tensión
DISEÑO MULTIFUNCIONAL permite dos configuraciones de cuchilla para uso normal y corte de cajas
SUJECIÓN MAGNÉTICA DE LA CUCHILLA evita que la cuchilla se caiga
TORNILLO CAUTIVO para cambiar la cuchilla con facilidad sin necesidad de herramientas
COMPARTIMENTO INTEGRADO PARA CUCHILLAS permite almacenar hasta tres cuchillas
INCLUYE UNA HOJA DE SEGURIDAD BI-METAL INASTILLABLE CON UNA VIDA ÚTIL 3X MÁS LARGA*

CÚTER PRECORTADO PROTOUCH™ PARA APLICACIONES EXTREMAS

PUNTA MÁS DELGADA DISEÑO

ARMAZÓN SÓLIDO REVESTIDO EN ALUMINIO Y GUÍA DE CUCHILLA DE ACERO

PASADOR DE CUCHILLA AUTOBLOQUEANTE

CÚTER PRECORTADO PROTOUCH™ PARA APLICACIONES EXTREMAS

Amplias prestaciones para uso profesional: tornillo de tensionado manual en la punta para ajuste seguro y controlado de la cuchillas por parte del usuario. Entre otras características se incluyen compartimento de almacenamiento para dos hojas, cuerpo sólido y duradero revestido de aluminio con guía de la cuchilla de acero inoxidable, extremo con agujero para colgar y mango ProTouch™ para un manejo más seguro y cómodo.

ALMACÉN INTERIOR

EMPUÑADURA PROTOUCH™

AGUJERO EN EL EXTREMO RESISTENTE A IMPACTOS

1. PASADOR DE CUCHILLA AUTOBLOQUEANTE

Para ajuste rápido de la cuchilla en trabajos de carga media.

2. ALMACÉN INTERIOR

Para tres cuchillas, situado en el interior del cartucho desmontable.

3. CUERPO SÓLIDO REVESTIDO EN ALUMINIO Y GUÍA DE CUCHILLA DE ACERO

Para mayor durabilidad.

4. EMPUÑADURA PROTOUCH™

Ofrece un control excelente.

5. DISEÑO DE PUNTA MÁS DELGADA

Para permitir la máxima visibilidad de la superficie de corte.

6. AGUJERO EN EL EXTREMO RESISTENTE A IMPACTOS

Inseparable del cuerpo.



10507106

REFERENCIA	DESCRIPCIÓN	EAN	UNIDADES POR CAJA	MASTER PACK	TARIFA
10507106	Cúter precortado ProTouch™ para aplicaciones extremas, 18 mm	5706915071061	-	8	17,30 €

CÚTER PRECORTADO PROTOUCH™

Este cúter ProTouch™ se ha diseñado para diversas aplicaciones de carga ligera a media. El mango permite un agarre seguro y mayor comodidad de uso y el diseño de punta redondeada delgada ofrece precisión con mejor visibilidad de las superficies de corte.



10504553

REFERENCIA	DESCRIPCIÓN	EAN	UNIDADES POR CAJA	MASTER PACK	TARIFA
10504553	Cúter precortado ProTouch™ 25 mm	5706915045536	-	5	23,14 €

CÚTER PROFESIONAL PRECORTADO CON TORNILLO DE FIJACIÓN

Este cúter precortado duradero dispone de una rosca de tornillo para una práctica fijación de la cuchilla controlada por el usuario. Almacén interior de 2 cuchillas situado en el interior del cartucho desmontable. Cuerpo resistente con sistema ABS con guía de acero. Superficie de agarre de textura rugosa para mayor control. Punta delgada para proporcionar una alta visibilidad de la superficie de corte. Tapa con bisagra unida a la estructura.



10507580

REFERENCIA	DESCRIPCIÓN	EAN	UNIDADES POR CAJA	MASTER PACK	TARIFA
10507580	Hoja Bi-Metal de cúter profesional con tornillo, 18 mm	5706915075809	-	5	11,71 €



CÚTER CON TORNILLO DE FIJACIÓN

Un cúter profesional que incorpora un tornillo de fijación para una práctica fijación de la hoja controlada por el usuario y un cuerpo resistente con sistema ABS. La superficie de agarre de textura rugosa proporciona un mayor control.

REFERENCIA	DESCRIPCIÓN	EAN	UNIDADES POR CAJA	MASTER PACK	TARIFA
10508136	Cúter con tornillo de fijación, 25 mm	5706915081367	-	5	12,86 €



10508136

CÚTER PRECORTADO PARA MOQUETAS

Este cúter dispone de un remetedor de metal integrado para aumentar la versatilidad. El sólido armazón de aluminio fundido con guía de cuchilla de acero ofrece mayor durabilidad y el mango ligero y duradero minimiza la fatiga. Además, la rosca del tornillo permite una práctica fijación de la hoja controlada por el usuario.

REFERENCIA	DESCRIPCIÓN	EAN	UNIDADES POR CAJA	MASTER PACK	TARIFA
10507843	Cúter precortado para alfombras, 18 mm	5706915078435	25	5	7,15 €



10507843

CÚTER PRECORTADO

Un cúter de gran aceptación con ajuste de auto-bloqueo de cuchilla y un tope desmontable para cortar los segmentos de las hojas.

REFERENCIA	DESCRIPCIÓN	EAN	UNIDADES POR CAJA	MASTER PACK	TARIFA
10506544	Cúter precortado, 18 mm	5706915065442	-	5	5,13 €
10506547	Estuche de cúteres precortados, 18 mm, 24 uds	5706915065473	120	24	4,01 €
10507446	Estuche de cúteres precortados con cuchilla Bi-Metal de 18 mm - 100 uds	5706915074468	-	100	2,66 €



10506544

HERRAMIENTAS DE MEDICIÓN



STRAIT-LINE®

FLEXÓMETROS

GAMA DE FLEXÓMETROS PROFESIONALES



ProTouch™
GRIPS

- 1. SALIENTE DE CINTA**
3 m (10 pies): 1,4 m (4-2/3 pies)/5 m (16 pies): 1,8 m (6 pies)/
8 m (26 pies): 2,3 m (7-1/2 pies).
- 2. REVESTIMIENTO DE NAILON**
Para el doble de vida útil respecto a las cintas IRWIN® estándar.
- 3. UÑA CON TRES REMACHES**
Con revestimiento metálico reforzado para mayor durabilidad.
- 4. UÑA MAGNÉTICA**
Para trabajar con estructuras metálicas.
- 5. BLOQUEO RÁPIDO**
Para un control de la hoja rápido y sencillo.
- 6. IMPRESIÓN A DOBLE CARA**
Para mayor visibilidad y comodidad.
- 7. AGARRE PROTOUCH™**
Para comodidad de uso.

REFERENCIA	DESCRIPCIÓN	ANCHO DE LA HOJA	EAN	UNIDADES POR CAJA	MASTER PACK	TARIFA
SISTEMA MÉTRICO						
10507791	Flexómetro profesional de 5 m	19 mm	5706915077919	60	6	17,68 €
10507792	Flexómetro profesional de 8 m	25 mm	5706915077926	48	6	20,77 €
SISTEMA MÉTRICO/IMPERIAL						
10507794	Flexómetro profesional de 5 m/16 pies	19 mm	5706915077940	60	6	17,68 €
10507795	Flexómetro profesional de 8 m/26 pies	25 mm	5706915077957	48	6	20,77 €



10507791

TIRALÍNEAS

IRWIN® STRAIT-LINE® lleva 50 años fabricando tiralíneas diseñados para el usuario final. La nueva gama de tiralíneas dispone de aberturas más grandes para llenado de tiza diseñadas para mayor facilidad y velocidad y ofrece la mayor durabilidad del carrete y resistencia de la cuerda de su clase para soportar el desgaste en la obra.

TIRALÍNEAS MACH6™

CUERDA DE ALTA RESISTENCIA 2,5 VECES MÁS RESISTENTE

TIRALÍNEAS MACH6™

GANCHO DE CLAVIJA ANCHA

RELACIÓN DE DESMULTIPLICACIÓN 6:1

RELLENO FÁCIL Y BLOQUEO SUPERIOR

EJE MOTRIZ DE METAL

PANEL POSTERIOR DE ACCESO ABIERTO

MANGO ROBUSTO DE ACERO Y EMBRAGUE ERGONÓMICO GRANDE

CARCARSA DE ALUMINIO DURADERA

Relleno fácil y bloqueo superior

Panel posterior de acceso abierto

6X MÁS RÁPIDO*

*en comparación con los tiralíneas tradicionales

- 1. RELLENO FÁCIL Y BLOQUEO SUPERIOR**
Grande, bloqueo superior de 90° para relleno rápido de tiza y fácil acceso a la parte interna del carrete.
- 2. RELACIÓN DE DESMULTIPLICACIÓN 6:1**
Rebobina la cuerda seis veces más rápido que los tiralíneas de tiza tradicionales.
- 3. CUERDA DE ALTA RESISTENCIA 2,5 VECES MÁS RESISTENTE**
Con menos roturas y para uso en superficies abrasivas y ásperas.
- 4. PANEL POSTERIOR DE ACCESO ABIERTO**
Permite un cambio rápido y la limpieza de la cuerda.
- 5. EJE MOTRIZ DE METAL**
Resiste el daño con cargas pesadas.
- 6. MANGO DE ACERO ROBUSTO Y EMBRAGUE ERGONÓMICO GRANDE**
Para una mayor durabilidad y par además de liberar la cuerda con facilidad.
- 7. GANCHO DE CLAVIJA ANCHA**
Para un anclaje seguro.
- 8. CARCARSA DE ALUMINIO DURADERA**
Ofrece resistencia contra impactos.

REFERENCIA	DESCRIPCIÓN	EAN	UNIDADES POR CAJA	MASTER PACK	TARIFA
10507681	Tiralíneas Strait-Line MACH6™ 30 m/100 pies	5706915076813	-	6	21,04 €
10507684	Tiralíneas MACH6™ 30 m/100 pies + Tiza azul 113 g	5706915076844	-	8	23,85 €



10507684



STRAIT-LINE®

TIRALÍNEAS SPEEDLINE PRO™



2.5X
LÍNEA MÁS SÓLIDA*

3X MAYOR RAPIDEZ*

RELLENO SENCILLO Y BLOQUEO SUPERIOR para un relleno de tiza rápido y acceso sencillo a la parte interna del carrete
CUERDA DE ALTA RESISTENCIA 2,5 VECES MÁS FUERTE para un menor riesgo de rotura
RELACIÓN DE DESMULTIPLICACIÓN 3:1 rebobina la cuerda el triple de rápido que los tiralíneas de tiza tradicionales
MANGO ROBUSTO DE ACERO Y EMBRAGUE ERGONÓMICO GRANDE para mayor durabilidad, resistencia y par
GANCHO DE CLAVIJA ANCHA para un anclaje seguro
CARCASA ABS LIGERA soporta el desgaste en la obra

REFERENCIA	DESCRIPCIÓN	EAN	UNIDADES POR CAJA	MASTER PACK	TARIFA
10507676	Tiralíneas SPEEDLINE PRO 30 m/100 pies	5706915076769	144	6	16,06 €
10507682	Tiralíneas SPEEDLINE PRO 30 m/100 pies + Tiza azul 113 g	5706915076820	72	3	17,87 €

*frente a los tiralíneas de tiza tradicionales

TIRALÍNEAS CLÁSICO



PUERTA UN 70 % MÁS ANCHA para un relleno de tiza más rápido y sencillo
CUERDA RESISTENTE A LA ABRASIÓN permite 5-6 golpes en cada extensión
RELACIÓN DE DESMULTIPLICACIÓN 1:1 rebobina la cuerda
ALUMINIO DE ALTA RESISTENCIA, MANGO DE ACERO ROBUSTO, BUJE CENTRAL GRANDE para mayor durabilidad

REFERENCIA	DESCRIPCIÓN	EAN	UNIDADES POR CAJA	MASTER PACK	TARIFA
10507679	Tiralíneas de aluminio clásico, 30 m (100 pies)	5706915076790	144	6	10,42 €
10507683	Tiralíneas de aluminio clásico 30 m (100 pies) + Tiza azul 113 g	5706915076837	72	3	12,48 €

TIZA DE MARCADO

Las tizas de marcado IRWIN® STRAIT-LINE® disponen de un innovador tapón abatible que mantiene la tiza en el recipiente donde desee. El tapón abatible conserva la tiza en una cámara hermética, manteniendo fuera la humedad y reduciendo el riesgo de aglutinación.

Permanencia de color de las tizas de marcado y guía de aplicación

Tiza azul - resistente en interiores/exteriores (una semana) Tiza roja - Permanente en exteriores (hasta dos meses).



65201



64901



64902

REFERENCIA	DESCRIPCIÓN	EAN	UNIDADES POR CAJA	MASTER PACK	TARIFA
64901	Tiza de trazado azul, 8 oz/227 g	0024721500076	24	6	3,37 €
64902	Tiza de trazado roja, 8 oz/227 g	0024721500120	24	6	3,37 €
65201	Tiza de trazado azul, 2,5 lb/1,1 kg	0024721652010	6	1	11,74 €

CUERDAS DE REPUESTO

REFERENCIA	DESCRIPCIÓN	EAN	UNIDADES POR CAJA	MASTER PACK	TARIFA
1932893	Cuerda de poliéster de sustitución 30m (100 pies)	00042526936920	144	6	5,38 €
1932894	Cuerda de alta resistencia de sustitución 30 m (100 pies)	00042526936937	144	6	5,43 €



1932894

LÁPICES DE CERA STRAIT-LINE



666012

REFERENCIA	DESCRIPCIÓN	EAN	UNIDADES POR CAJA	MASTER PACK	TARIFA
666012	Lápiz de cera rojo, 2 uds. en cartón	0024721061904	-	12	3,33 €
666042	Lápiz de cera negro, 2 uds. en cartón	0024721061935	-	12	3,33 €
666062	Lápiz de cera amarillo, 2 uds. en cartón	0024721061959	-	12	3,33 €

PARA USO EN SUPERFICIES GRASAS, resbaladizas, húmedas, frías o secas
IDEAL PARA HORMIGÓN, cerámica, goma, metal, papel y cartón
NO TÓXICO e impermeable

LAPICEROS PARA CARPINTERO Y SACAPUNTAS STRAIT-LINE



66300

REFERENCIA	DESCRIPCIÓN	EAN	UNIDADES POR CAJA	MASTER PACK	TARIFA
233250	Sacapuntas de lápices para carpinteros	0024721007087	-	25	6,69 €
66305SL	Lapicero mediano, caja de 72 uds.	0024721028150	1440	72	1,33 €



233250



IRWIN®



BOLSAS DE HERRAMIENTAS IRWIN

BOLSA ABIERTA



RESISTENTE TEJIDO DE 600 DENIERS.
BARRA DE METAL REVESTIDA PARA MAYOR COMODIDAD DE TRANSPORTE.
BANDAS ANTIDESLIZANTES PARA NIVELES O HERRAMIENTAS LARGAS.
ESTRUCTURA RÍGIDA Y ABIERTA PARA UN FÁCIL ACCESO A LAS HERRAMIENTAS.



Múltiples bolsillos, interno y externos.



Base resistente al agua.

REFERENCIA	DESCRIPCIÓN	DIMENSIONES	PESO	EAN	MOQ	TARIFA
IWST93171-1	Bolsa Abierta	500 x 345 x 250mm	2,3 kg	3253561931710	1	62,95 €

BOLSA CERRADA



RESISTENTE TEJIDO DE 600 DENIERS.
APERTURA COMPLETA PARA UN FÁCIL ACCESO A LAS HERRAMIENTAS.
BASE RESISTENTE AL AGUA.
MÚLTIPLES BOLSILLOS INTERNO Y EXTERNOS PARA UNA ÓPTIMA ORGANIZACIÓN.



8 bolsillos internos, uno con cremallera y 9 cintas para herramientas.



10 bolsillos externos, uno con velcro.

REFERENCIA	DESCRIPCIÓN	DIMENSIONES	PESO	EAN	MOQ	TARIFA
IWST93170-1	Bolsa Cerrada	497 x 270 x 250mm	1,7 kg	3253561931703	1	49,95 €

SERIE FOUNDATION



FABRICACIÓN RESISTENTE CON DOBLE PARED y material impermeable de 600 deniers para una protección duradera
APOYOS DE GOMA protegen el fondo de la bolsa
BOCA DE ACCESO QUE PERMANECE ABIERTA para acceder mejor a las herramientas
COSIDO REFORZADO en las zonas con mayores tensiones, para mayor duración
CORREA ACOLCHADA AJUSTABLE DE HOMBRO para transportar con comodidad
TODO EL ARMAZÓN METÁLICO para fortaleza y resistencia a los rigores del uso



600-D

14 BOLSILLOS Y ABERTURAS PARA ORGANIZAR LAS HERRAMIENTAS

REFERENCIA	DESCRIPCIÓN	DIMENSIONES	PESO	EAN	MOQ	TARIFA
2017831	Bolsa de la Serie Foundation de 400mm/16" (B160)	400 x 250 x 300 mm	1,1 kg	5706915178319	6	28,95 €



RODILLERAS PROFESIONALES

RODILLERAS I-GEL™

Estas cómodas y seguras rodilleras están hechas de neopreno perforado con insertos de I-Gel resistentes a los impactos. Las tiras dobles no afectan a la circulación y las rodilleras son de corte entallado para mayor comodidad estando de pie.

REFERENCIA	DESCRIPCIÓN	EAN	UNIDADES POR CAJA	MASTER PACK	TARIFA
10503830	Rodilleras I-Gel™	5706915038309	6	6	46,95 €



RODILLERAS TODOTERRENO

Su diseño ancho aporta mayor estabilidad en superficies irregulares. El acolchado de espuma interior de la rodillera protege la rodilla en superficies ásperas.

REFERENCIA	DESCRIPCIÓN	EAN	UNIDADES POR CAJA	MASTER PACK	TARIFA
10503831	Rodilleras todoterreno	5706915038316	6	6	35,95 €



RODILLERAS FLEXIBLES PARA REALIZAR MOVIMIENTOS GIRATORIOS

Su diseño convexo ofrece mayor capacidad de giro y menos resistencia, lo que proporciona un margen de maniobra mayor en superficies irregulares.

REFERENCIA	DESCRIPCIÓN	EAN	UNIDADES POR CAJA	MASTER PACK	TARIFA
10503832	Rodilleras flexibles para realizar movimientos giratorios	5706915038323	6	6	22,95 €





CABALLETE



CABALLETE DE METAL

El caballete de IRWIN® de Metal ofrece una solución flexible y portátil. Viene un par, son fáciles de montar, fuertes y duraderos, a la vez que suficientemente ligeros como para ser transportarlos.



- 1. CAPACIDAD DE SUJECIÓN VERSÁTIL**
Admite la sujeción vertical y horizontal
- 2. CAPACIDAD DE CARGA DE 816KG**
Proporciona durabilidad y seguridad, sea cual sea la tarea
- 3. AGUJEROS PARA TORNILLOS PARA MADERA**
Permitiendo el corte efectivo de materiales sin dañar el caballete o la hoja de sierra
- 4. PALMOHADILLAS ANTIDESLIZANTES QUE NO DEJAN MARCAS**
Sujeta el caballete de forma segura en su lugar.
- 5. ASAS ERGONÓMICAS RÁPIDAS DE DESMONTAR**
Para doblar fácilmente
- 6. CIERRES LATERALES**
Conectan los caballetes para facilitar su transporte y almacenamiento
- 7. RANURAS DE 40mm**
Soporta maderas para construir una gran superficie de trabajo

REFERENCIA	DESCRIPCIÓN	EAN	UNIDADES POR CAJA	MASTER PACK	TARIFA
IRST83474-1	Caballete de metal (Par)	3253561834745	2	1	133,00 €





BROCAS ESPECÍFICAS PARA TODO TIPO DE MATERIALES

	SPEEDHAMMER PLUS	SPEEDHAMMER QUAD	SPEEDHAMMER MAX	CONSTRUCCIÓN	GRANITO	MULTIUSO	VIDRIO Y AZULEJOS	DIAMONDO	HSS PRO	HSS COBALTO	HSS TIN	TCT	TURBOMAX	CÓNICAS ESCALONADAS	BLUE GROOVE 4X/6X	BLUE GROOVE POWER	BROCAS HELICIALES	PUNTA CENTRADORA
	BROCAS PARA MARTILLOS			BROCAS PARA TALADROS					BROCAS PARA METAL					BROCAS PARA MADERA				
PÁGINA	107	105	111	116	117	115	118	118	127	124	126	132	122	131	136	135	140	138
CONSTRUCCIÓN																		
ACERO CORRUGADO	○	●	●		○													
HORMIGÓN	●	●	●	●	●	○												
PIEDRA NATURAL	●	●	●	●	●	○												
LADRILLO DE HORMIGÓN	●	●	●	●	●	○												
HORMIGÓN CELULAR	●	●	●	●	●	●									○	○		
LADRILLO	●	●	●	●	●	●												
LADRILLO HUECO	○	○	○	●	●	●	○											
TEJA	○	○		○	○	●	○											
YESO	○	○		●	●	●									○	○		
PLANCHA DE CEMENTO DE FIBRA	○	○		●	○	●												
GRANITO	○	●	○	●	●	○		●										
MÁRMOL	○	○	○	○	●	●	○	●										
PIZARRA	○	○		●	●	●	○	●										
FIBROCEMENTO	○	○		●	○	●	●											
BALDOSAS DE CERÁMICA				○	○	●	●	●										
CERÁMICA AZULEJOS						●		●										
VIDRIO						○	●											
MADERA Y MATERIAL LAMINADO																		
MADERA BLANDA						●			○	○	○	○	●		●	●	●	●
MADERA DURA						●			○	○	○	○	●		●	●	●	●
MADERA CON METAL INCRUSTADO									○	○	○	○	○		●			
MADERA PRENSADA						●			○	○	○	○	●		○	○	○	●
MADERA LAMINADA						●			○	○	○	○	●		○	○	○	●
METAL Y PLÁSTICO																		
ACERO DULCE									●	○	●	○	●	●				
ACERO DE ALTA ALEACIÓN									○	●	●	●	○	○				
PLANCHAS DE METAL						●			●	●	●	○	●	●				
ACERO INOXIDABLE									○	●	○	○	○	○				
HIERRO FUNDIDO						●			○	●	○	●	○					
ALUMINIO						●			●	○	●	○	●	●				
METALES NO FERROSOS						●			●	○	●	○	●	●				
PLÁSTICOS						●			●	○	●		●	●				

● = muy adecuado. Recomendado para este material.
○ = adecuado





El origen de Joran® data de mayo de 1944, fecha en la que Paul Jensen y Herman Reinholdt crearon la empresa Jensen and Reinholdt en Hvidovre, Dinamarca. Al principio, comenzaron fabricando brocas para construcción y, a partir de 1955, ampliarían la línea de producción a brocas para taladros.

Las dos líneas de productos se caracterizaban por su calidad indiscutible y estaban destinadas principalmente al sector de la construcción. IRWIN® ratifica su firme propósito de proseguir con los valores originales de estos productos mediante el suministro de innovadores accesorios para herramientas eléctricas. La gama de brocas de construcción siguen fielmente esta promesa y continúa cumpliendo los más altos estándares de la industria.

Las gamas SPEEDHAMMER™ Plus y SPEEDHAMMER™ Power de Joran tienen la certificación de la Prüfgemeinschaft Mauerbohrer e.V. (PGM), que es la asociación oficial independiente encargada de validar las brocas para la construcción. Esta certificación se concede únicamente a fabricantes que cumplan lo siguiente:

- Método de fabricación de vanguardia utilizando un sistema de garantía de la calidad
- Inspección anual de las brocas producidas por parte de instituciones independientes

Los requisitos de las inspecciones han sido desarrollados por los organismos nacionales de aprobación de anclajes en cooperación con los principales fabricantes de brocas y anclajes para la construcción. El comité directivo de la PGM® también lleva a cabo las investigaciones pertinentes para garantizar la adecuación de las brocas de construcción para fijaciones por anclaje. Los tipos de brocas nuevos no reciben la marca de inspección hasta haber superados los exhaustivos ensayos de adecuación y capacidad correspondientes.

BROCAS PARA TALADRO PERCUTOR



SPEEDHAMMER® POWER



SPEEDHAMMER® PLUS



SPEEDHAMMER® MAX

BROCAS PARA TALADROS SIN PERCUTOR



MULTI



CONSTRUCCIÓN



GRANITE

ESPECIALES

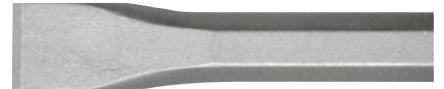

CINCELES DE DEMOLICIÓN



BROCAS PARA CRISTAL Y AZULEJO



QUITA-CEMENTO



M-SYSTEM

SPEEDHAMMER™ QUAD



BROCA PARA TALADRO PERCUTOR PARA HORMIGÓN PARA ESPECIALISTAS

La gama de brocas SPEEDHAMMER™ Quad SDS-plus son las brocas disponibles para mampostería más potentes de IRWIN®. La exclusiva punta de carburo sólido* está optimizada para ser más rápida, para proporcionar una perforación continua, incluso a través de hormigón armado, ofreciendo un rendimiento superior y una vida útil más larga†. La broca SPEEDHAMMER™ Quad tiene una punta de carburo sólido de alto rendimiento fabricada con carburo europeo con un diseño exclusivo de IRWIN®. Perfora fácilmente a través de más hormigón y varillas que las brocas de mampostería tradicionales. Cuando es crucial tener una larga vida útil y una mayor durabilidad puedes depender de la broca de cuatro cortes IRWIN® SPEEDHAMMER™.

* Excepto la broca de 16mm

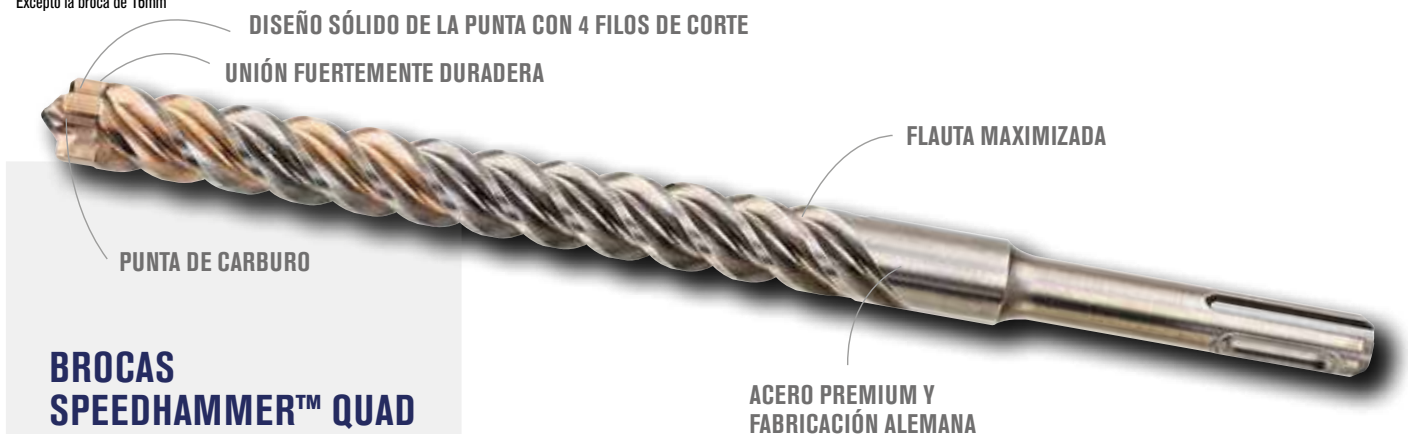

BROCAS SPEEDHAMMER™ QUAD



MAYOR VIDA ÚTIL†

1. PUNTA DE CARBURO

Para una mayor vida útil en la perforación y una durabilidad mejorada incluso a través de varillas corrugadas

2. DISEÑO SÓLIDO DE LA PUNTA CON 4 FILOS DE CORTE

Reduce la vibración y evita el atasco en las varillas corrugadas

3. UNIÓN FUERTEMENTE DURADERA

La punta de carburo y el cuerpo están unidos para ofrecer un vínculo fuerte y duradero

4. FLAUTA MAXIMIZADA

La espiral de 4 flautas ayuda a eliminar el polvo y las virutas de manera consistente y eficiente

5. ACERO PREMIUM Y FABRICACIÓN ALEMANA

Una mejor resistencia en el núcleo proporciona una mayor durabilidad y prolonga la vida útil

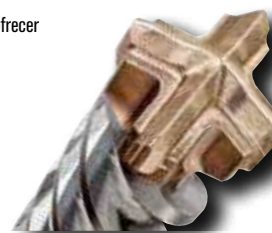

HECHO EN ALEMANIA



APLICACIÓN:

Compatible con todos los taladros percutores con porta-puntas SDS-plus. Optimizado para disfrutar de una perforación rápida y continua, incluso en hormigón armado, con prestaciones superiores y mayor duración†.

ACREDITACIÓN PGM® Y SDS-PLUS

La fábrica alemana de IRWIN® tiene licencia de fabricante para brocas SDS-plus y junto con la acreditación PGM® brindan a los usuarios confianza en la calidad de la fabricación y en los orificios resultantes para la fijación profesional de anclajes.

Las brocas SPEEDHAMMER™ Quad tienen la certificación de la Prüfgemeinschaft Mauerbohrer e.V. (PGM®).

VENTAJAS PARA LAS BROCAS CON LA MARCA PGM:

- Estrictos límites de tolerancia para el diámetro y la simetría de la punta de carburo que garantizan la precisión del orificio.
- Anclaje y fijación seguros.
- Garantía permanente de calidad.
- Seguridad y confianza en el producto.



El cumplimiento de estos criterios es comprobado constantemente por la PGM, permitiendo a usuarios finales y distribuidores contar con una herramienta segura y fiable.

† En comparación con brocas tradicionales para construcción



joran®

SPEED QUAD HAMMER



BROCAS SPEEDHAMMER™ QUAD

REFERENCIA	DIÁMETRO mm	LONGITUD DE TRABAJO mm	LONGITUD TOTAL mm	UNIDADES POR PACK	EAN	UNIDADES POR CAJA	MASTER PACK	TARIFA ACCESORIOS SIN IVA
IW2039099	5.0	50	110	1	5706915390995	-	1	6,15 €
IW2039100	5.0	100	160	1	5706915391008	-	1	6,83 €
IW2039373	6.0	50	110	1	5706915393736	-	1	5,87 €
IW2039375	6.0	100	160	1	5706915393750	-	1	6,33 €
IW2039376	6.0	150	210	1	5706915393767	-	1	9,42 €
IW2039377	6.0	200	260	1	5706915393774	-	1	11,81 €
IW2039378	6.5	100	160	1	5706915393781	-	1	7,90 €
IW2039379	6.5	150	210	1	5706915393798	-	1	12,85 €
IW2039380	7.0	100	160	1	5706915393804	-	1	9,03 €
IW2039411	7.0	150	210	1	5706915394115	-	1	9,57 €
IW2039412	8.0	100	160	1	5706915394122	-	1	7,49 €
IW2039413	8.0	150	210	1	5706915394139	-	1	10,29 €
IW2039414	8.0	200	260	1	5706915394146	-	1	10,90 €
IW2039415	8.0	250	310	1	5706915394153	-	1	15,25 €
IW2039416	10.0	100	160	1	5706915394160	-	1	9,98 €
IW2039417	10.0	150	210	1	5706915394177	-	1	11,37 €
IW2039418	10.0	200	260	1	5706915394184	-	1	14,97 €
IW2039419	10.0	250	310	1	5706915394191	-	1	15,86 €
IW2039420	10.0	400	460	1	5706915394207	-	1	25,29 €
IW2039421	12.0	100	160	1	5706915394214	-	1	13,14 €
IW2039422	12.0	150	210	1	5706915394221	-	1	13,90 €
IW2039423	12.0	200	260	1	5706915394238	-	1	18,57 €
IW2039424	12.0	250	310	1	5706915394245	-	1	19,81 €
IW2039425	12.0	400	460	1	5706915394252	-	1	28,88 €
IW2039426	14.0	100	160	1	5706915394269	-	1	20,08 €
IW2039427	14.0	150	210	1	5706915394276	-	1	18,54 €
IW2039428	14.0	250	310	1	5706915394283	-	1	21,62 €
IW2039429	14.0	400	460	1	5706915394290	-	1	34,26 €

SPEEDHAMMER™ PLUS

LA BROCA PARA TALADRO PERCUTOR MÁS RÁPIDA JAMÁS FABRICADA POR IRWIN®

La velocidad según sus necesidades con las brocas SPEEDHAMMER™ Plus. Ranura helicoidal con un 28 % más de capacidad. Su diseño innovador permite el auto-centrado. Rápida evacuación del polvo y los residuos. Especialmente eficaz en hormigón por su bajo riesgo de obstrucción.



CABEZAL INNOVADOR Y GEOMETRÍA DE LA PUNTA



CUERPO DE ACERO AL CROMO-VANADIO TOTALMENTE ENDURECIDO

DISEÑO EXCLUSIVO DE RANURA

BROCA SPEEDHAMMER™ PLUS



20% MÁS RÁPIDO*

1. CABEZAL INNOVADOR Y GEOMETRÍA DE LA PUNTA

La punta de carburo un 25 % más gruesa aumenta la resistencia y la durabilidad. Los ángulos de corte cóncavos agresivos aumentan la velocidad de perforación en un 20 %. Gracias a la punta extra corta, el polvo va directamente hacia la hélice reduciendo el riesgo de obstrucción. La punta de centrado evita que la broca se deslice.

2. DISEÑO EXCLUSIVO DE RANURA

La nueva ranura súper profunda, el diseño de la hélice asimétrico garantiza una eliminación más rápida de polvos desprendidos y una velocidad de perforación más alta.

3. CUERPO DE ACERO AL CROMO-VANADIO TOTALMENTE ENDURECIDO

Ofrece la máxima resistencia a la rotura y una mayor vida útil.



Cabezal de 2 filos de corte

APLICACIÓN:

Compatible con todos los martillos SDS-Plus con porta-puntas SDS-plus. Diseñada para perforar hormigón, mampostería, ladrillos, bloques de cemento y granito.

RECOMENDACIÓN DE TALADRADO:

Cuando utilice brocas con una longitud superior a 400 mm, realice previamente un orificio de al menos 150 mm de profundidad con una broca más corta del mismo diámetro.

* Perfora hasta un 20 % más rápido en comparación con los productos de la competencia debido a la geometría de la punta y el diseño innovador de la hélice.

Las brocas SPEEDHAMMER™ PLUS tienen la certificación de la Prüfgemeinschaft Mauerbohrer e.V. (PGM).

VENTAJAS PARA LAS BROCAS CON LA MARCA PGM:

- Estrictos límites de tolerancia para el diámetro y la simetría de la punta de carburo que garantizan la precisión del orificio.
- Anclaje y fijación seguros.
- Garantía permanente de calidad.
- Seguridad y confianza en el producto.



El cumplimiento de estos criterios es comprobado constantemente por la PGM, permitiendo a usuarios finales y distribuidores contar con una herramienta segura y fiable.

BROCAS PARA TALADRO SPEEDHAMMER™ PLUS

**SPEED
PLUS
HAMMER™**



10501979

REFERENCIA	DIÁMETRO mm	LONGITUD DE TRABAJO mm	LONGITUD TOTAL mm	UNIDADES POR PACK	EAN	UNIDADES POR CAJA	MASTER PACK	TARIFA ACCESORIOS SIN IVA
10501943	4,0	50	110	1	5709131019282	200	10	2,81 €
10501944	4,0	100	160	1	5709131019350	200	10	3,37 €
10503844	4,5	100	160	1	734442175582	200	10	3,42 €
10501945	5,0	50	110	1	5709131019466	200	10	2,87 €
10501946	5,0	100	160	1	5709131019800	200	10	3,50 €
10501947	5,0	150	210	1	5709131236962	100	10	3,62 €
10501948	5,0	200	260	1	5709131204237	100	10	5,22 €
10501949	5,5	50	110	1	5709131020011	200	10	2,95 €
10501950	5,5	100	160	1	5709131020233	200	10	3,53 €
10501951	5,5	150	210	1	5709131020363	100	10	3,83 €
10501952	5,5	200	260	1	5709131281030	100	10	5,41 €
10501953	5,5	240	300	1	5709131236986	100	10	6,39 €
10501954	6,0	50	110	1	5709131020400	200	10	3,03 €
10501955	6,0	100	160	1	5709131020769	200	10	3,55 €
10501956	6,0	150	210	1	5709131021070	100	10	4,51 €
10501957	6,0	200	260	1	5709131021124	100	10	5,63 €
10501958	6,0	240	300	1	5709131236948	100	10	7,16 €
10501959	6,0	400	460	1	5709131021162	50	10	9,79 €
10501960	6,5	50	110	1	5709131021186	200	10	3,40 €
10501961	6,5	100	160	1	5709131021353	200	10	3,77 €
10501962	6,5	150	210	1	5709131021537	100	10	4,69 €
10501963	6,5	200	260	1	5709131021544	100	10	5,99 €
10501964	7,0	50	110	1	5709131021582	200	10	3,92 €
10501965	7,0	100	160	1	5709131021704	200	10	3,98 €
10501966	7,0	150	210	1	5709131021919	100	10	4,84 €
10501967	7,0	340	400	1	5709131228929	50	10	9,70 €
10501968	8,0	50	110	1	5709131021971	200	10	4,00 €
10501969	8,0	100	160	1	5709131022305	200	10	4,13 €
10501970	8,0	150	210	1	5709131022701	100	10	4,93 €
10501971	8,0	200	260	1	5709131022947	100	10	6,14 €
10501972	8,0	240	300	1	5709131023029	100	10	7,29 €
10501973	8,0	400	460	1	5709131023142	50	10	10,73 €
10501974	8,0	540	600	1	5709131023227	50	1	17,90 €
10501975	9,0	100	160	1	5709131023364	200	10	4,24 €
10501976	9,0	150	210	1	5709131023449	100	10	5,49 €
10501978	10,0	50	110	1	5709131023524	200	10	4,18 €
10501979	10,0	100	160	1	5709131023722	200	10	4,78 €
10501980	10,0	150	210	1	5709131024095	100	10	5,61 €
10501981	10,0	200	260	1	5709131024378	100	10	7,15 €
10501982	10,0	240	300	1	5709131024484	100	10	7,59 €
10501984	10,0	400	460	1	5709131024620	50	10	12,07 €
10501985	10,0	540	600	1	5709131024750	50	1	18,78 €
10501986	10,0	940	1000	1	5709131135418	20	1	38,11 €
10501987	11,0	100	160	1	5709131024866	100	10	5,32 €
10501988	11,0	200	260	1	5709131025047	50	10	7,49 €
10501989	11,0	240	300	1	5709131025061	50	10	8,56 €
10501991	12,0	100	160	1	5709131025153	100	10	5,46 €
10501992	12,0	150	210	1	5709131025498	100	10	6,21 €
10501993	12,0	170	230	1	5709131025610	100	10	7,01 €
10501994	12,0	200	260	1	5709131025689	100	10	8,37 €
10501995	12,0	240	300	1	5709131025771	50	10	8,91 €
10501996	12,0	400	460	1	5709131025917	50	10	13,80 €
10501997	12,0	540	600	1	5709131026044	20	1	19,29 €
10501998	12,0	740	800	1	5709131026105	20	1	26,76 €
10501999	12,0	940	1000	1	5709131026112	20	1	46,10 €
10502000	13,0	100	160	1	5709131026280	100	10	6,52 €
10502004	14,0	100	160	1	5709131026624	100	10	7,52 €
10502005	14,0	150	210	1	5709131026778	50	1	8,00 €
10502006	14,0	170	230	1	5709131026846	50	1	8,97 €
10502007	14,0	200	260	1	5709131026907	50	1	9,31 €

BROCAS PARA TALADRO SPEEDHAMMER™



REFERENCIA	DIÁMETRO mm	LONGITUD DE TRABAJO mm	LONGITUD TOTAL mm	UNIDADES POR PACK	EAN	UNIDADES POR CAJA	MASTER PACK	TARIFA ACCESORIOS SIN IVA
10502008	14,0	240	300	1	5709131026983	50	1	9,34 €
10502010	14,0	400	460	1	5709131027058	20	1	16,38 €
10502011	14,0	540	600	1	5709131027188	20	1	21,90 €
10502012	14,0	940	1000	1	5709131137610	20	1	48,48 €
10502013	15,0	100	160	1	5709131027331	100	1	8,10 €
10502014	15,0	170	230	1	5709131027492	50	1	10,16 €
10502015	15,0	200	260	1	5709131027539	50	1	10,71 €
10502016	15,0	240	300	1	5709131027584	40	1	12,66 €
10502017	16,0	100	160	1	5709131027713	100	1	9,68 €
10502018	16,0	150	210	1	5709131027829	50	1	10,76 €
10502019	16,0	170	230	1	5709131027959	50	1	11,62 €
10502020	16,0	240	300	1	5709131028055	40	1	12,85 €
10502021	16,0	400	460	1	5709131028154	20	1	18,53 €
10502022	16,0	540	600	1	5709131028314	20	1	23,36 €
10502023	16,0	740	800	1	5709131028383	20	1	33,85 €
10502024	16,0	940	1000	1	5709131028413	10	1	67,21 €
10502027	18,0	150	210	1	5709131028635	50	1	14,67 €
10502028	18,0	240	300	1	5709131028857	40	1	18,58 €
10502029	18,0	400	460	1	5709131028925	20	1	20,72 €
10502030	18,0	540	600	1	5709131029038	20	1	28,22 €
10502031	18,0	940	1000	1	5709131096290	10	1	66,07 €
10502033	19,0	240	300	1	5709131029205	40	1	18,92 €
10502036	20,0	150	210	1	5709131029373	50	1	18,95 €
10502038	20,0	240	300	1	5709131029595	40	1	19,99 €
10502040	20,0	400	460	1	5709131029670	20	1	27,94 €
10502041	20,0	540	600	1	5709131029823	10	1	32,60 €
10502042	20,0	940	1000	1	5709131097129	10	1	67,06 €
10502043	22,0	200	260	1	5709131029939	25	1	21,55 €
10502044	22,0	240	300	1	5709131030003	40	1	22,04 €
10502046	22,0	400	460	1	5709131030126	10	1	34,72 €
10502047	22,0	540	600	1	5709131030263	10	1	41,21 €
10502048	22,0	940	1000	1	5709131097594	10	1	75,85 €
10502049	24,0	200	260	1	5709131030331	10	1	27,85 €
10502050	24,0	240	300	1	5709131030386	20	1	29,70 €
10502052	24,0	400	460	1	5709131030478	10	1	40,45 €
10502053	25,0	200	260	1	5709131030584	10	1	31,43 €
10502054	25,0	240	300	1	5709131030638	20	1	32,21 €
10502056	25,0	400	460	1	5709131030720	10	1	42,78 €
10502057	25,0	550	600	1	5709131258483	5	1	51,47 €
10502059	26,0	240	300	1	5709131030898	20	1	32,32 €
10502060	26,0	400	460	1	5709131030942	10	1	45,03 €
10502061	26,0	540	600	1	5709131128397	10	1	52,71 €

JUEGOS DE BROCAS SPEEDHAMMER™ PLUS

REFERENCIA	DESCRIPCIÓN	UNIDADES POR PACK	EAN	UNIDADES POR CAJA	MASTER PACK	TARIFA ACCESORIOS SIN IVA
10502089	Juego de 5 unidades SPDH Plus: 5/6/8/10/12 x 160 mm	5	5709131268871	48	16	20,57 €
IW2039501	Juego SPDH Plus de 10 uds.: 5/5,5/6 x110mm, 5,5/6/6/8/8/10/12 x160mm	10	5054905247782	5	1	45,13 €
IW2039502	Juego SPDH Plus de 10 uds.: 5/5,5/6 x110mm, 5,5/6/6/7/7/10/12 x160 mm	10	5054905247799	5	1	45,13 €



IW2039501

joran®

BROCAS SPEEDHAMMER™ PLUS - PACK A GRANEL

**SPEED
PLUS
HAMMER™**



10502085

REFERENCIA	DIÁMETRO mm	LONGITUD DE TRABAJO mm	LONGITUD TOTAL mm	UNIDADES POR PACK	EAN	UNIDADES POR CAJA	MASTER PACK	TARIFA ACCESORIOS SIN IVA
PACK DE 10 UNIDADES								
10502074	5,5	100	160	10	5709131176268	30	1	32,82 €
10502075	6,0	50	110	10	5709131176282	30	1	28,16 €
10502076	6,0	100	160	10	5709131176305	1	1	33,05 €
10502077	6,0	150	210	10	5709131228943	30	1	41,92 €
10502080	6,5	150	210	10	5709131230823	20	1	43,59 €
10502082	8,0	100	160	10	5709131176404	30	1	38,43 €
10502085	10,0	100	160	10	5709131253341	30	1	44,45 €
10502086	10,0	150	210	10	5709131176480	25	1	52,19 €

SPEEDHAMMER™ MAX

DISEÑADA PARA LOS TRABAJOS MÁS EXIGENTES



BROCAS SPEEDHAMMER™ MAX



1. **PUNTA DE CARBURO**
Cabezal de 2 cortes más 2 dientes de corte individuales
2. **VELOCIDAD**
Flauta de 4 hélices para la eliminación rápida de virutas
3. **FUERTE Y DURADERO**
La punta de carburo y el cuerpo están unidos para ofrecer un vínculo fuerte y duradero
4. **ÓPTIMA TRANSMISIÓN DE IMPACTO**
Núcleo central fuerte para una mayor durabilidad y transmisión de energía.
5. **ACERO PREMIUM Y FABRICACIÓN ALEMANA**
Una mejor resistencia en el núcleo proporciona una mayor durabilidad y prolonga la vida útil



HECHO EN ALEMANIA



APLICACION:

Compatible con todos los taladros percutores con porta-puntas SDS-max. Optimizado para disfrutar de una perforación rápida y continua, incluso en hormigón armado.

ACREDITACIÓN PGM® Y SDS-MAX

La fábrica alemana de IRWIN® tiene licencia de fabricante para brocas SDS-max y junto con la acreditación PGM® brindan a los usuarios confianza en la calidad de la fabricación y en los orificios resultantes para la fijación profesional de anclajes.

Las brocas **SPEEDHAMMER™ Max** tienen la certificación de la Prufgemeinschaft Mauerbohrer e.V. (PGMR).

VENTAJAS PARA LAS BROCAS CON LA MARCA PGM:

- Estrictos límites de tolerancia para el diámetro y la simetría de la punta de carburo que garantizan la precisión del orificio.
- Anclaje y fijación seguros.
- Garantía permanente de calidad.
- Seguridad y confianza en el producto.



El cumplimiento de estos criterios es comprobado constantemente por la PGM, permitiendo a usuarios finales y distribuidores contar con una herramienta segura y fiable.

BROCAS SPEEDHAMMER MAX™ CON CUATRO FILOS DE CORTE

**SPEED
MAX
HAMMER™**



REFERENCIA	DIÁMETRO mm	LONGITUD DE TRABAJO mm	LONGITUD TOTAL mm	UNIDADES POR PACK	EAN	UNIDADES POR CAJA	MASTER PACK	TARIFA ACCESORIOS SIN IVA
IW2022101	16.0	200	340	1	5054905238728	-	1	66,62 €
IW2022102	16.0	400	540	1	5054905238735	-	1	79,59 €
IW2022103	18.0	200	340	1	5054905238742	-	1	69,12 €
IW2022104	18.0	400	540	1	5054905238759	-	1	78,55 €
IW2022105	20.0	200	340	1	5054905238766	-	1	66,83 €
IW2022106	20.0	400	540	1	5054905238773	-	1	84,58 €
IW2022107	20.0	800	920	1	5054905238780	-	1	107,15 €
IW2022108	22.0	200	340	1	5054905238797	-	1	68,02 €
IW2022109	22.0	400	540	1	5054905238803	-	1	88,50 €
IW2022110	22.0	800	920	1	5054905238810	-	1	128,82 €
IW2022111	24.0	200	340	1	5054905238827	-	1	69,22 €
IW2022112	24.0	400	540	1	5054905238834	-	1	93,01 €
IW2022113	25.0	200	340	1	5054905238841	-	1	73,01 €
IW2022114	25.0	400	540	1	5054905238858	-	1	95,10 €
IW2022115	25.0	800	920	1	5054905238865	-	1	136,05 €
IW2022116	28.0	450	570	1	5054905238872	-	1	109,57 €
IW2022117	28.0	550	670	1	5054905238889	-	1	114,19 €
IW2022118	30.0	450	570	1	5054905238896	-	1	117,55 €
IW2022119	32.0	450	570	1	5054905238950	-	1	120,96 €
IW2022120	32.0	800	920	1	5054905238967	-	1	156,86 €
IW2022121	35.0	450	570	1	5054905238974	-	1	136,05 €
IW2022122	35.0	550	670	1	5054905238981	-	1	169,77 €
IW2022123	38.0	450	570	1	5054905238998	-	1	145,67 €
IW2022124	40.0	450	570	1	5054905238704	-	1	186,64 €
IW2022125	40.0	800	920	1	5054905238711	-	1	233,58 €

CINCELES PARA DEMOLICIÓN

CINCEL DE PUNTERO



Para trabajos de cincelado y perforación en ladrillo, hormigón y piedra suelta (p. ej. para el tendido de cables)

CINCEL PLANO



Para trabajos de cincelado y perforación en ladrillo, hormigón y piedra suelta (p. ej. para el tendido de cables)

CINCEL PALA



Para retirada de grandes cantidades de material

CINCEL DE CUCHARA



Para crear canales estrechos en hormigón

CINCEL DE PUNTERO TCT



Para el retirar el sobrante en trabajos de enladrillado

CINCEL DE PUNTA ANCHA



Para despegar azulejos fácilmente

CINCELES PARA DEMOLICIÓN SPEEDHAMMER™ PLUS

REFERENCIA	DESCRIPCIÓN	EAN	UNIDADES POR CAJA	MASTER PACK	TARIFA ACCESORIOS SIN IVA
10502194	Cinzel de puntero 250 mm	5709131281979	-	1	12,87 €
10502195	Cinzel plano 20 x 250 mm	5709131281986	-	1	12,87 €
10502196	Cinzel pala 40 x 250 mm	5709131281993	-	1	19,79 €
10502197	Cinzel de cuchara 22 x 250 mm	5709131282006	-	1	22,90 €
10502200	Cinzel de puntero TCT 32 x 200 mm	5709131285601	-	1	124,95 €
10503643	Cinzel de punta ancha 40 x 250 mm	5706915001273	-	1	26,02 €

DISEÑADOS PARA UNA AMPLIA GAMA DE APLICACIONES indicadas para los taladros percutores SDS Plus y SDS Max: perforaciones, rotura de hormigón, demolición ligera, apertura de canales en tubos y conductos eléctricos
IDEAL PARA PERFORACIÓN en hormigón y mampostería
ACERO DE ALEACIÓN DE ALTA CALIDAD con un templado de precisión, para conseguir unos resultados óptimos y una larga vida útil

CINCELES PARA DEMOLICIÓN SPEEDHAMMER™ MAX

REFERENCIA	DESCRIPCIÓN	EAN	UNIDADES POR CAJA	MASTER PACK	TARIFA ACCESORIOS SIN IVA
10502184	Cinzel de puntero 280 mm	5709131281870	-	1	16,91 €
10502185	Cinzel de puntero 400 mm	5709131281887	-	1	16,05 €
10502186	Cinzel de puntero 600 mm	5709131281894	-	1	23,45 €
10502187	Cinzel plano 25 x 280 mm	5709131281900	-	1	15,60 €
10502188	Cinzel plano 25 x 400 mm	5709131281917	-	1	18,23 €
10502189	Cinzel plano 25 x 600 mm	5709131281924	-	1	24,74 €
10502190	Cinzel pala 115 x 350 mm	5709131281931	-	1	57,30 €
10502191	Cinzel pala 50 x 400 mm	5709131281948	-	1	37,73 €
10502192	Cinzel pala 80 x 300 mm	5709131281955	-	1	44,26 €



JUEGOS DE CINCELES SPEEDHAMMER™ PLUS

REFERENCIA	DESCRIPCIÓN	UNIDADES POR PACK	EAN	UNIDADES POR CAJA	MASTER PACK	TARIFA ACCESORIOS SIN IVA
IW2027601	Juego de cincelos de 6 piezas : Puntero 250mm, Cinzel Pala 40 x 250mm, Cinzel Plano 20 x 250mm, 3 Brocas SDS Plus 5,5/6/7 x 160mm	6	5054905239190	-	1	48,00 €
IW2027602	Juego de cincelos de 3 piezas : Puntero 250mm, Cinzel Pala 40 x 250mm, Cinzel Plano 20 x 250mm	3	5054905239206	-	1	25,14 €



BROCAS MULTIUSO

UNA BROCA PARA CADA MATERIAL

CODLESS MULTI

Las brocas multiuso Codless Multi son las más versátiles de IRWIN®. Están diseñadas para perforar en diversos materiales, entre ellos, ladrillos, hormigón ligero, tabiques, baldosas de cerámica, planchas de metal, madera, plástico y mármol. Además de su funcionalidad multiusos, la gama Codless Multi es la solución de IRWIN® para perforar orificios en cerámica con hasta un índice de dureza de 9.

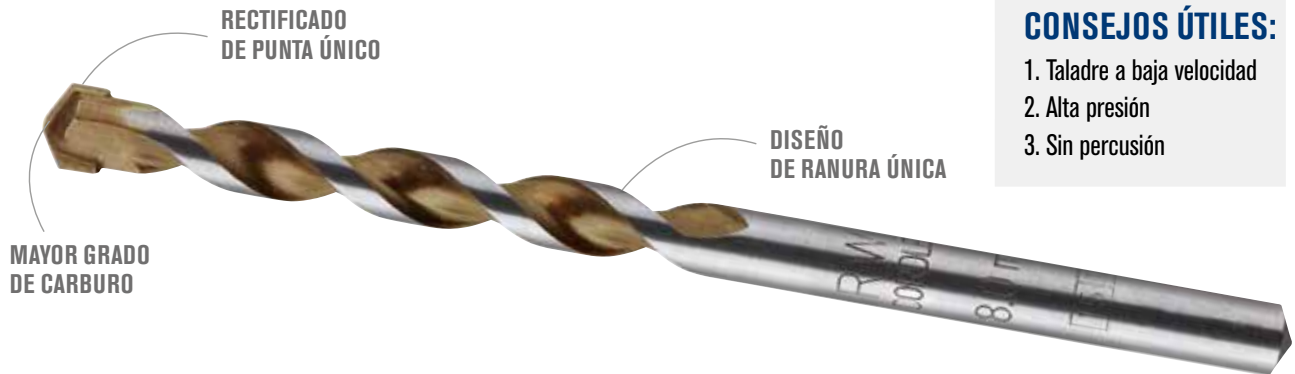

CONSEJOS ÚTILES:

1. Taladre a baja velocidad
2. Alta presión
3. Sin percusión

CORDLESS MULTI



1. PUNTA DE CARBONO DE MÁXIMA GRADO

Para perforado rápido en los materiales más comunes y la cerámica más dura (índice de dureza 9).

2. DISEÑO DE RANURA ÚNICA

Proporciona el máximo espacio para eliminar los restos desprendidos. Hasta un 15 % más rápida que la competencia. 10 % más orificios por cada carga de la batería.

3. EXCLUSIVA PUNTA PERFORADORA

La punta de carburo soldada tiene un diseño único de diamante de cuatro caras para un centrado excelente y una calidad perfecta de los orificios.

BROCAS CORDLESS MULTI - SOLO PARA TALADROS SIN PERCUTOR

REFERENCIA	DIÁMETRO mm	LONGITUD DE TRABAJO mm	LONGITUD TOTAL mm	DIÁMETRO DEL VÁSTAGO mm	EAN	UNIDADES POR CAJA	MASTER PACK	TARIFA ACCESORIOS SIN IVA
10501919	3,0	40	110	CIL como Ø	5709131285731	200	10	2,78 €
10501920	3,5	40	110	CIL como Ø	5709131285762	200	10	2,78 €
10501921	4,0	45	80	CIL como Ø	5709131000303	200	10	2,78 €
10501922	5,0	50	90	CIL como Ø	5709131000563	200	10	2,85 €
10501923	5,5	55	95	CIL como Ø	5709131000822	200	10	2,98 €
10501924	5,5	115	160	CIL como Ø	5709131055037	200	10	3,97 €
10501925	6,0	60	100	CIL como Ø	5709131000983	200	10	3,25 €
10501926	6,0	115	160	CIL como Ø	5709131001164	200	10	4,02 €
10501927	6,0	120	200	CIL como Ø	5709131247593	100	10	4,31 €
10501928	6,5	60	105	CIL como Ø	5709131001348	200	10	3,41 €
10501929	6,5	120	200	CIL como Ø	5709131243007	100	10	4,55 €
10501930	7,0	65	110	CIL como Ø	5709131001577	200	10	3,68 €
10501931	7,0	115	160	CIL como Ø	5709131001720	200	10	4,64 €
10501932	8,0	70	120	CIL como Ø	5709131001836	200	10	4,06 €
10501933	8,0	120	200	CIL como Ø	5709131002086	100	10	5,54 €
10501934	10,0	70	140	CIL como Ø	5709131002710	200	10	5,79 €
10501935	10,0	120	200	CIL como Ø	5709131002918	100	10	7,13 €
10501936	12,0	105	160	CIL como Ø	5709131003267	50	10	7,36 €
10501937	14,0	100	160	10	5709131003717	50	10	10,25 €



10501932

ESTUCHES DE BROCAS MULTIUSO

REFERENCIA	DESCRIPCIÓN	EAN	UNIDADES POR CAJA	MASTER PACK	TARIFA ACCESORIOS SIN IVA
10501938	Juego Cordless MULTI, 5 uds: 4/5/6/8/10 mm	5709131247715	48	6	16,75 €
10501939	Juego Cordless MULTI, 5 uds: 5/5,5/6/8/10 mm	5709131247692	48	6	16,75 €
10501940	Juego Cordless MULTI, 7 uds: 4/5/6/7/8/10/12 mm	5709131247708	48	6	25,67 €



10501938



10501939



10501940

joran®

BROCAS DE CONSTRUCCIÓN

LA BROCA DE CONSTRUCCIÓN MÁS RÁPIDA Y DURADERA DEL MERCADO

MASONRY



BROCAS DE CONSTRUCCIÓN - PERCUSIÓN ROTATORIA

DISEÑO MEJORADO DE PUNTA DE CARBURO garantiza perforación rápida y duradera en todos los materiales de construcción
DISEÑO AGRESIVO DEL CABEZAL para hasta un 15 % de velocidad más respecto a la competencia
PROCESO DE SOLDADURA ÚNICO garantiza un enlace perfecto entre la punta y el cuerpo
DISEÑO DE UNA SOLA RANURA proporciona el máximo espacio para eliminar los restos desprendidos y aumenta en un 60 % la velocidad de dicha eliminación

20% MAYOR VIDA ÚTIL*



10501830

REFERENCIA	DIÁMETRO mm	LONGITUD DE TRABAJO mm	LONGITUD TOTAL mm	DIÁMETRO DEL VÁSTAGO mm	EAN	UNIDADES POR CAJA	MASTER PACK	TARIFA ACCESORIOS SIN IVA
10501812	3,0	45	70	CIL COMO Ø	5709131000129	200	10	1,90 €
10501813	3,5	45	75	CIL COMO Ø	5709131000211	200	10	1,90 €
10501814	4,0	45	80	CIL COMO Ø	5709131055839	200	10	1,90 €
10501815	4,0	90	160	CIL COMO Ø	5709131055075	200	10	2,69 €
10501816	4,5	45	85	CIL COMO Ø	5709131000488	200	10	1,90 €
10501817	5,0	50	90	CIL COMO Ø	5709131055846	200	10	2,03 €
10501818	5,0	90	160	CIL COMO Ø	5709131000778	200	10	2,82 €
10501819	5,5	50	95	CIL COMO Ø	5709131055853	200	10	2,03 €
10501820	5,5	90	160	CIL COMO Ø	5709131000952	200	10	2,82 €
10501821	6,0	60	100	CIL COMO Ø	5709131055860	200	10	2,03 €
10501822	6,0	90	160	CIL COMO Ø	5709131055877	200	10	2,82 €
10501824	6,0	300	400	CIL COMO Ø	5709131001249	50	1	5,90 €
10501826	6,5	60	105	CIL COMO Ø	5709131055884	200	10	2,19 €
10501827	6,5	90	160	CIL COMO Ø	5709131001461	50	10	3,07 €
10501830	7,0	60	110	CIL COMO Ø	5709131055891	200	10	2,19 €
10501831	7,0	90	160	CIL COMO Ø	5709131055907	200	10	3,07 €
10501834	8,0	70	120	CIL COMO Ø	5709131055914	200	10	2,19 €
10501835	8,0	90	160	CIL COMO Ø	5709131002055	200	10	3,07 €
10501836	8,0	130	200	CIL COMO Ø	5709131055921	100	10	3,99 €
10501838	8,0	300	400	CIL COMO Ø	5709131002147	50	1	6,44 €
10501841	9,0	70	130	CIL COMO Ø	5709131002352	200	10	2,63 €
10501846	10,0	70	140	CIL COMO Ø	5709131055938	200	10	3,01 €
10501847	10,0	90	160	CIL COMO Ø	5709131002871	200	10	4,22 €
10501848	10,0	130	200	CIL COMO Ø	5709131055945	100	10	5,19 €
10501850	10,0	300	400	CIL COMO Ø	5709131002987	50	1	8,24 €
10501853	11,0	90	160	CIL COMO Ø	5709131003106	50	10	4,59 €
10501854	12,0	90	160	10	5709131055952	50	10	4,59 €
10501856	12,0	300	400	CIL COMO Ø	5709131003403	30	1	8,24 €
10501859	13,0	90	160	10	5709131003526	30	10	5,14 €
10501862	14,0	90	160	10	5709131055969	50	10	5,85 €
10501864	14,0	300	400	10	5709131003786	30	1	10,51 €
10501866	15,0	90	160	10	5709131003878	50	1	7,51 €
10501867	16,0	90	160	10	5709131003915	15	1	7,51 €
10501869	16,0	300	400	13	5709131003991	15	1	11,97 €
10501873	18,0	95	160	13	5709131004158	50	1	9,13 €
10501874	18,0	300	400	13	5709131004172	15	1	14,61 €
10501878	20,0	95	160	13	5709131004325	10	1	11,68 €



10501892



10501893

BROCAS DE CONSTRUCCIÓN - ESTUCHE DE BROCAS

REFERENCIA	DESCRIPCIÓN	EAN	UNIDADES POR CAJA	MASTER PACK	TARIFA ACCESORIOS SIN IVA
10501892	Juego serie Masonry, 5 uds.: 4/5/6/8/10 mm	5709131248125	48	6	11,16 €
10501893	Juego serie Masonry, 7 uds.: 4/5/6/7/8/10/12 mm	5709131248149	48	6	17,94 €

* En comparación con brocas tradicionales para construcción

BROCAS PARA GRANITO

DISEÑADAS PARA TALADRAR POR PERCUSIÓN EN MATERIALES MUY DUROS

GRANITE



BROCAS DE GRANITO - PERCUSIÓN ROTATORIA

REFERENCIA	DIÁMETRO mm	LONGITUD DE TRABAJO mm	LONGITUD TOTAL mm	DIÁMETRO DEL VÁSTAGO mm	EAN	UNIDADES POR CAJA	MASTER PACK	TARIFA ACCESORIOS SIN IVA
10501894	3,0	40	70	CIL COMO Ø	5709131008095	200	10	2,96 €
10501895	3,5	40	75	CIL COMO Ø	5709131008101	200	10	3,12 €
10501896	4,0	45	80	CIL COMO Ø	5709131008118	200	10	2,97 €
10501897	5,0	50	90	CIL COMO Ø	5709131008163	200	10	3,21 €
10501898	5,0	115	160	CIL COMO Ø	5709131008187	200	10	4,66 €
10501901	6,0	60	100	CIL COMO Ø	5709131008231	200	10	3,58 €
10501902	6,0	115	160	CIL COMO Ø	5709131008255	200	10	4,90 €
10501903	6,5	60	105	CIL COMO Ø	5709131008293	200	10	3,87 €
10501905	7,0	60	110	CIL COMO Ø	5709131008323	200	10	3,91 €
10501907	8,0	70	120	CIL COMO Ø	5709131008378	200	10	4,12 €
10501908	8,0	130	200	CIL COMO Ø	5709131008392	100	10	6,56 €
10501911	10,0	70	140	CIL COMO Ø	5709131008460	200	10	4,82 €
10501912	10,0	130	200	CIL COMO Ø	5709131008491	100	10	8,29 €
10501914	12,0	105	160	CIL COMO Ø	5709131008552	50	10	6,68 €
10501915	13,0	100	160	10	5709131008606	50	10	8,68 €
10501916	14,0	100	160	10	5709131008613	50	10	10,61 €

PARA TALADRADO DE PERCUSIÓN en materiales muy duros como el granito
PUNTA DE CARBURO EXTREMADAMENTE DURA Y RESISTENTE AL DESGASTE garantiza hasta un 40 % más de perforaciones en comparación a las brocas de construcción convencionales
LOS PROFESIONALES DE LA ALBAÑILERÍA la prefieren para usar con taladros percutores sobre piedra natural, como el granito
ARISTAS DE CORTE DE DISEÑO ESPECIAL suponen una mayor durabilidad logrando un 50 % más de orificios perforados con precisión por cada broca



10501901

ESTUCHES DE BROCAS SERIE GRANITE

REFERENCIA	DESCRIPCIÓN	EAN	PACK DE DISTRIBUIDOR	MASTER PACK	TARIFA ACCESORIOS SIN IVA
10501917	Juego serie Granite, 5 uds.: 4/5/6/8/10 mm	5709131248187	48	6	17,76 €
10501918	Juego serie Granite, 7 uds.: 4/5/6/7/8/10/12 mm	5709131248194	48	6	27,83 €



10501917



10501918

BROCAS PARA CRISTAL Y AZULEJO

PARA TALADRAR SOBRE VIDRIO, AZULEJOS Y CERÁMICA

La punta de carburo en forma de punta de lanza permite realizar agujeros limpios y redondos minimizando el astillado en vidrio, azulejos y cerámica.

CONSEJOS ÚTILES:

1. Taladre a baja velocidad
2. Alta presión
3. Sin percusión
4. No es adecuado para su uso en vidrio o porcelana endurecidos



REFERENCIA	DESCRIPCIÓN	EAN	UNIDADES POR CAJA	MASTER PACK	TARIFA ACCESORIOS SIN IVA
10507903	Broca para Cristal y Azulejo 4 mm	5706915079036	200	10	3,52 €
10507904	Broca para Cristal y Azulejo 5 mm	5706915079043	200	10	3,59 €
10507905	Broca para Cristal y Azulejo 6 mm	5706915079050	200	10	3,82 €
10507906	Broca para Cristal y Azulejo 7 mm	5706915079067	200	10	4,16 €
10507907	Broca para Cristal y Azulejo 8 mm	5706915079074	200	10	4,34 €
10507909	Broca para Cristal y Azulejo 10 mm	5706915079098	200	10	5,77 €



10507912

JUEGO BROCAS PARA CRISTAL Y AZULEJO

REFERENCIA	DESCRIPCIÓN	EAN	UNIDADES POR CAJA	MASTER PACK	TARIFA ACCESORIOS SIN IVA
10507912	Juego de brocas para cristal y azulejo, 5 uds.: 4/5/6/8/11 mm	5706915079128	120	5	18,96 €

BROCAS DE DIAMANTE

PARA CORTES RÁPIDOS, SUAVES EN TODO TIPO DE AZULEJOS, DE CUALQUIER GRADO DE DUREZA.



10507896



REFERENCIA	DESCRIPCIÓN	EAN	UNIDADES POR CAJA	MASTER PACK	TARIFA ACCESORIOS SIN IVA
10507892	Broca diamante 5 mm	5706915078923	60	1	22,03 €
10507893	Broca diamante 6 mm	5706915078930	60	1	23,16 €
10507894	Broca diamante 7 mm	5706915078947	60	1	23,95 €
10507895	Broca diamante 8 mm	5706915078954	60	1	24,50 €
10507896	Broca diamante 10 mm	5706915078961	60	1	25,11 €
10507897	Broca diamante 12 mm	5706915078978	60	1	29,16 €
10507898	Broca diamante 14 mm	5706915078985	60	1	31,35 €

CONSEJOS ÚTILES:

1. Taladrar con agua incrementa la vida útil de la herramienta.
2. No ejerza demasiada presión sobre la herramienta, déjala trabajar.
3. Bascule suavemente para permitir que los restos desprendidos salgan.
4. Velocidad de corte: 2700 RPM.
5. Sin percusión.



La broca tiene que empezar a girar antes de tomar contacto con la superficie. Para evitar que la broca se deslice, empiece con un ángulo de 45°.



Tras empezar a taladrar el orificio, eleve el taladro gradualmente hasta la línea vertical.



Mientras taladra, ejecute un movimiento oscilante.

QUITA-CEMENTO

El quita-cemento está diseñado para reemplazar a los métodos tradicionales de eliminación de cemento, como los cinceles para mortero eléctricos y los discos de corte. El quita-cemento es más rápido y menos intrusivo en los trabajos de enladrillado y, a diferencia de otros métodos, es tan eficiente tanto en vertical como en horizontal. Las hojas deben usarse con un adaptador (10507234) y un molinillo angulado.



REFERENCIA	DESCRIPCIÓN	EAN	UNIDADES POR CAJA	MASTER PACK	TARIFA ACCESORIOS SIN IVA
10507229	8,0 x 20/40 mm, hoja de 3 filos, (2 uds.)	5706915072297	50	5	27,04 €
10507230	10,0 x 20/40 mm, hoja de 3 filos, (2 uds.)	5706915072303	50	5	27,04 €
10507231	12,0 x 20/40 mm, hoja de 3 filos, (2 uds.)	5706915072310	50	5	27,04 €
10507232	8,0 x 20/40 mm, hoja de 4 filos, (2 uds.)	5706915072327	50	5	30,87 €
10507233	10,0 x 20/40 mm, hoja de 4 filos, (2 uds.)	5706915072334	50	5	30,87 €
10507234	Adaptador	5706915072341	50	5	13,43 €
10502880	Placa de base U500	5709131266488	15	1	59,20 €
10507267	Estuche para inicio, 8 mm 1 un., placa de base 2 uds., hoja de 3 filos de 8,0 mm, adaptador 1 un.	5706915072679	15	1	91,06 €
10507268	Estuche para inicio, 10 mm 1 un., placa de base 2 uds., hoja de 3 filos de 10 mm, adaptador 1 un.	5706915072686	15	1	91,06 €

M-SYSTEM

M-SYSTEM



CÓMO FUNCIONA

- Empuje el cuerpo hacia atrás y comience a taladrar. El nuevo diseño de punta de carburo de IRWIN® garantiza un inicio fácil en fibrocemento.
- Después de perforar, tire hacia atrás de la broca piloto y coloque un tornillo hexagonal sin cambiar de herramienta.
- Muelle especial para mantener el tornillo en posición antes de la fijación. No se requieren adaptadores o herramientas eléctricas adicionales para aplicaciones de instalación de tejados. Para un trabajo más práctico y seguro.

REFERENCIA	DESCRIPCIÓN	EAN	UNIDADES POR CAJA	MASTER PACK	TARIFA ACCESORIOS SIN IVA
10507590	M-System 8 mm	5706915075908	30	5	31,70 €
10502865	M-System 11 mm	5709131054276	15	1	31,70 €
10503476	Broca de 8 mm para M-System	5709131054290	200	10	3,98 €

DISEÑO DE HERRAMIENTA 2 EN 1 para una fijación fácil y rápida de fibrocemento y otros materiales similares empleados en tejados y paneles
PUNTA DE CARBURO MEJORADA garantiza una perforación sencilla
MUELLE ESPECIAL que mantiene el tornillo en posición antes de la fijación

IRWIN®



DISEÑADAS PARA CONTROLAR LA PRECISIÓN Y LA VELOCIDAD

La línea de brocas para metales IRWIN® ofrece una solución para cada aplicación. Cada broca para metal se compone de acero de alta velocidad con punta y espiral de corte de alta precisión, lo que garantiza una gran durabilidad y calidad.

LONGITUD TOTAL: La longitud desde la punta hasta el otro extremo de la broca

ÁNGULO DE LA PUNTA: El ángulo de las aristas de corte

DIÁMETRO DE PERFORACIÓN: El diámetro de corte de la broca

LONGITUD DEL VÁSTAGO: El extremo de la broca que sostiene y fija el taladro

LONGITUD DE TRABAJO: La longitud desde la punta hasta el final de las ranuras

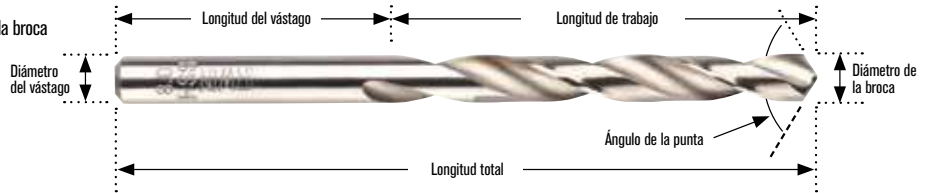

GEOMETRÍA DE LA PUNTA

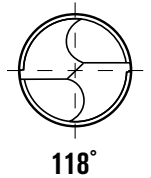

118°

PUNTA ESTÁNDAR DE 118°

- Para taladrar en aceros con y sin aleación, metales no ferrosos, hierro forjado y plásticos duros
- Se puede afilar con facilidad
- Requiere una presión de empuje mayor
- Ideal para taladros estacionarios

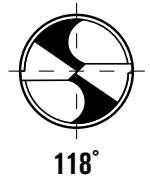

118°

PUNTA PARTIDA DE 118°

- Para taladrar en aceros con y sin aleación, metales no ferrosos, hierro forjado y plásticos duros
- Excelente centrado
- Requiere menos esfuerzo y presión de empuje

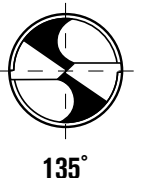

135°

PUNTA PARTIDA DE 135°

- Para taladrar en acero de alta resistencia y aceros de alta aleación
- Excelente centrado
- Requiere menos esfuerzo y presión de empuje

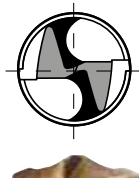

PUNTA TURBOMAX® JET

- Especialmente diseñada para taladros portátiles
- Centrado excelente, no se escapa en ninguna superficie
- Con afilado de precisión, para mantener el filo más tiempo y taladrar más rápido



BROCAS HSS



HSS TURBOMAX



HSS TITANIUM



HSS COBALT



HSS PRO

BROCAS ESPECIALIZADAS



BROCAS CÓNICAS ESCALONADAS



TCT

TURBOMAX™ HSS

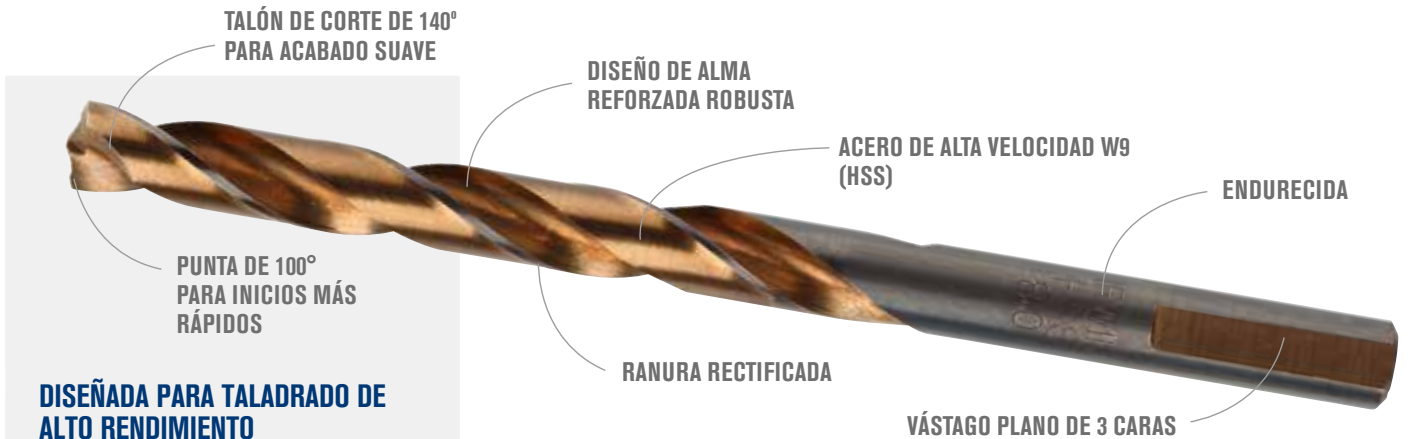

DISEÑADA PARA TALADRADO DE ALTO RENDIMIENTO

Las brocas Turbomax™ están diseñadas para una perforación de alto rendimiento en bien para todo tipo de metales, maderas y plásticos. Adecuadas para acero inoxidable si bien la serie HSS Cobalt (pág. 122) está específicamente diseñada para ello. El acero inoxidable debe utilizarse siempre con refrigerante.



1. PUNTA DE 100° PARA INICIOS MÁS RÁPIDOS

Centrado y guía de máxima precisión
La broca no baila ni se escapa, ni en superficies curvadas
No es necesario marcar el centro.

2. TALÓN DE CORTE DE 140° PARA ACABADO SUAVE

Taladra orificios perfectamente circulares con orificios de salida limpios, las rebabas se limitan al mínimo
No se acumulan y coaligan múltiples capas de material fino.

3. RANURA RECTIFICADA

Ranura rectificada de calidad industrial para taladrar con máxima precisión y retirar los restos rápidamente.

4. DISEÑO DE ALMA REFORZADA ROBUSTA

Añade más fuerza y resistencia, sin roturas.

5. ACERO DE ALTA VELOCIDAD W9 (HSS)

Para labios de corte más afilados y una excelente resistencia térmica.

6. ENDURECIDA

Magnífica resistencia al desgaste. Dureza de 63-66 HRC.

7. VÁSTAGO PLANO DE 3 CARAS

Evita que se deslice en el porta brocas
Evita daños al taladro causados por el deslizamiento de la broca
Sujeción firme y segura de la broca, sobre todo al usar porta brocas sin llave.



PUNTA JET DE DISEÑO REVOLUCIONARIO

Centrado automático, no patina en ninguna superficie

BROCAS TURBOMAX™ HSS

REFERENCIA	DIÁMETRO mm	LONGITUD DE TRABAJO mm	LONGITUD TOTAL mm	UNIDADES POR PACK	EAN	UNIDADES POR CAJA	MASTER PACK	TARIFA ACCESORIOS SIN IVA
10502202	1,0	12	34	2	5709131232889	50	10	2,11 €
10502203	1,5	18	40	2	5709131232902	50	10	2,29 €
10502204	2,0	24	49	2	5709131232926	50	10	2,40 €
10502205	2,5	30	57	2	5709131232940	50	10	2,50 €
10502206	3,0	33	61	1	5709131232964	50	10	2,50 €
10502208	3,2	36	65	1	5709131233008	50	10	2,72 €
10502209	3,3	36	65	1	5709131233046	50	10	2,72 €
10502210	3,5	39	70	1	5709131233060	50	10	2,85 €
10502211	4,0	43	75	1	5709131233084	50	10	3,03 €
10502212	4,1	43	75	1	5709131233107	50	10	3,04 €
10502213	4,2	43	75	1	5709131233121	50	10	3,09 €
10502215	4,5	47	80	1	5709131233145	50	10	3,16 €
10502216	4,8	52	86	1	5709131233169	50	10	3,49 €
10502217	4,9	52	86	1	5709131233183	50	10	3,49 €
10502218	5,0	52	86	1	5709131233206	50	10	3,49 €
10502220	5,5	57	93	1	5709131233244	50	10	3,81 €
10502221	6,0	57	93	1	5709131233268	50	10	3,85 €
10502222	6,5	63	101	1	5709131233282	50	10	4,27 €
10502223	7,0	69	109	1	5709131233305	50	10	4,85 €
10502224	7,5	69	109	1	5709131233329	50	10	5,50 €
10502225	8,0	75	117	1	5709131233367	50	10	5,67 €
10502226	8,5	75	117	1	5709131233381	50	10	6,64 €
10502227	9,0	81	125	1	5709131233404	50	10	7,40 €
10502228	9,5	81	125	1	5709131233428	50	10	8,24 €
10502229	10,0	87	133	1	5709131233442	50	10	9,08 €
10502230	11,0	94	142	1	5709131233466	30	10	10,79 €
10502231	12,0	101	151	1	5709131233480	30	10	13,10 €
10502232	13,0	101	151	1	5709131233503	30	10	13,54 €



10502225



10502234



10502233

JUEGO DE BROCAS TURBOMAX™ HSS

REFERENCIA	DESCRIPCIÓN	EAN	UNIDADES POR CAJA	MASTER PACK	TARIFA ACCESORIOS SIN IVA
10502234	Juego serie Turbomax HSS, 5 uds.: 4/5/6/8/10 mm	5709131266167	48	6	23,86 €
IW3031503	Juego serie HSS Turbomax, 15 uds.: 1,5 - 10,0 mm	5054905247812	5	5	61,71 €

HSS COBALT



PUNTA PARTIDA DE 135°
RECTIFICADA

RANURA RECTIFICADA
DE CALIDAD INDUSTRIAL

CUERPO DE LA BROCA CON
ALEACIÓN DE COBALTO

DISEÑADA PARA TALADRAR ACERO
INOXIDABLE



ACABADO DE LA
SUPERFICIE TEMPLADO
Y DORADO

- 1. PUNTA PARTIDA DE 135° RECTIFICADA**
Garantiza un centrado perfecto y reduce la presión durante el taladrado.
- 2. RANURA RECTIFICADA DE CALIDAD INDUSTRIAL**
Para taladrar con máxima precisión y retirar los restos rápidamente.
- 3. CUERPO DE BROCA CON ALEACIÓN DE COBALTO**
Fabricado con acero HSS de alta calidad que contiene un 5 % de cobalto (Co). El 5 % de cobalto añadido mejora la dureza (resistencia al calor) y resistencia a la abrasión de la broca y prolonga significativamente la vida útil de la misma.
- 4. ACABADO DE LA SUPERFICIE TEMPLADO Y DORADO**
Para mayor durabilidad.

BROCAS HSS COBALT - DIN 338



REFERENCIA	DIÁMETRO mm	LONGITUD DE TRABAJO mm	LONGITUD TOTAL mm	UNIDADES POR PACK	EAN	UNIDADES POR CAJA	MASTER PACK	TARIFA ACCESORIOS SIN IVA
10502542	3,0	33	61	1	5709131282693	200	10	1,52 €
10502544	3,2	36	65	1	5709131282778	200	10	1,61 €
10502546	3,5	39	70	1	5709131282853	200	10	1,81 €
10502547	4,0	43	75	1	5709131282891	200	10	2,02 €
10502549	4,2	43	75	1	5709131282976	200	10	2,33 €
10502551	4,5	47	80	1	5709131283058	200	10	2,33 €
10502554	5,0	52	86	1	5709131283171	200	10	2,70 €
10502556	5,5	57	93	1	5709131283256	200	10	3,27 €
10502557	6,0	57	93	1	5709131283294	200	10	3,51 €
10502558	6,5	63	101	1	5709131283331	100	10	4,08 €
10502559	7,0	69	109	1	5709131283379	100	10	4,69 €
10502560	7,5	69	109	1	5709131283416	100	10	4,69 €
10502561	8,0	75	117	1	5709131283454	100	10	5,87 €
10502562	8,5	75	117	1	5709131283492	100	10	6,06 €
10502563	9,0	81	125	1	5709131283539	100	10	7,02 €
10502564	9,5	81	125	1	5709131283577	100	10	7,22 €
10502565	10,0	87	133	1	5709131283614	100	10	8,37 €
10502566	11,0	94	142	1	5709131283652	50	10	11,62 €
10502567	12,0	101	151	1	5709131283690	50	10	13,98 €
10502568	13,0	101	151	1	5709131283737	50	10	18,23 €

10502561

ESTUCHES DE BROCAS HSS COBALT - DIN 338 - PACK A GRANEL

REFERENCIA	DIÁMETRO mm	LONGITUD DE TRABAJO mm	LONGITUD TOTAL mm	UNIDADES POR PACK	EAN	UNIDADES POR CAJA	MASTER PACK	TARIFA ACCESORIOS SIN IVA
10502515	3,0	33	61	10	5706915000535	50	1	13,58 €
10502517	3,2	36	65	10	5706915000573	50	1	14,47 €
10502519	3,5	39	70	10	5706915000610	50	1	16,19 €
10502520	4,0	43	75	10	5706915000634	50	1	18,09 €
10502522	4,2	43	75	10	5706915000672	50	1	21,07 €
10502524	4,5	47	80	10	5706915000719	50	1	21,07 €
10502527	5,0	52	86	10	5706915000771	50	1	24,33 €
10502529	5,5	57	93	10	5706915000818	20	1	29,55 €
10502530	6,0	57	93	10	5706915000832	50	1	31,66 €
10502531	6,5	63	101	10	5706915000856	20	1	36,87 €
10502532	7,0	69	109	10	5706915000894	20	1	42,30 €
10502533	7,5	69	109	5	5706915000870	40	1	21,13 €
10502534	8,0	75	117	5	5706915000917	40	1	26,45 €
10502535	8,5	75	117	5	5706915000931	40	1	27,20 €
10502536	9,0	81	125	5	5706915000955	40	1	31,55 €
10502537	9,5	81	125	5	5706915000979	40	1	32,53 €
10502538	10,0	87	133	5	5706915000993	40	1	37,73 €
10502539	11,0	94	142	5	5706915001013	20	1	52,25 €
10502540	12,0	101	151	5	5706915001037	20	1	62,87 €
10502541	13,0	101	151	5	5706915001051	20	1	82,00 €

JUEGOS DE BROCAS HSS PRO COBALT



10502570



10502569



10503730



IW3036501

REFERENCIA	DESCRIPCIÓN	EAN	UNIDADES POR CAJA	MASTER PACK	TARIFA ACCESORIOS SIN IVA
10502570	Juego serie HSS Cobalt, 5 uds.: 4/5/6/8/10mm	5709131282464	48	6	24,51 €
10502569	Juego serie HSS Cobalt, 19 uds. en estuche de metal: 1,0 - 10,0mm en incrementos de 0,5mm	5709131282433	25	5	75,20 €
10503730	Juego serie HSS Cobalt, 25 uds. en estuche de metal: 1,0 - 13,0mm en incrementos de 0,5mm	5706915037302	4	1	145,63 €
IW3031505	Juego de Brocas Mixto 14 uds.: Brocas HSS Cobalto 2/3/3.5/4/6/8mm, Brocas para mampostería 4/5/6/8mm, Brocas para madera 3/4/6/8mm	5054905247829	5	5	35,03 €
IW3036501	Juego HSS-E Cobalto 15 uds: 1.5 - 10mm	5054905247836	5	5	54,40 €



HSS TITANIUM



RÁPIDA Y PRECISA



- 1. PUNTA PARTIDA DE 135° RECTIFICADA**
Garantiza un centrado perfecto y reduce la presión durante el taladrado.
- 2. RANURA RECTIFICADA DE CALIDAD INDUSTRIAL**
Para taladrar con máxima precisión y retirar los restos rápidamente.
- 3. CUERPO DE ACERO DE ALTA CALIDAD CON REVESTIMIENTO DE NITRURO DE TITANIO (TiN)**
Resiste el calor y la fricción, ofreciendo una vida útil hasta seis veces superior a las brocas de metal estándar. El revestimiento de TiN tiene una dureza aproximada de 80 HRC y es muy resistente al desgaste. El TiN tiene un coeficiente de fricción muy bajo. Como resultado, consume menos potencia y genera menos calor durante la perforación.
- 4. VELOCIDAD Y ALIMENTACIÓN**
En comparación con las brocas tradicionales helicoidales de HSS, la velocidad se puede incrementar un 40 - 60 % y la alimentación en un 10 - 20 % sin reducir la vida útil de la broca de forma significativa.
- 5. MENOS CALOR**
El TiN también es un conductor del calor muy pobre, así que el calor generado durante el trabajo de perforación se deriva a los fragmentos desprendidos y al refrigerante, mientras la broca absorbe menos.



10502595

REFERENCIA	DIÁMETRO mm	LONGITUD DE TRABAJO mm	LONGITUD TOTAL mm	UNIDADES POR PACK	EAN	UNIDADES POR CAJA	MASTER PACK	TARIFA ACCESORIOS SIN IVA
10502572	1,0	12	34	2	5709131282556	200	10	0,85 €
10502573	1,5	18	40	2	5709131282594	200	10	0,79 €
10502574	2,0	24	49	2	5709131282631	200	10	0,72 €
10502575	2,5	30	57	2	5709131282679	200	10	0,79 €
10502576	3,0	33	61	1	5709131282716	200	10	0,85 €
10502578	3,2	36	65	1	5709131282792	200	10	0,90 €
10502579	3,3	36	65	1	5709131282839	200	10	0,90 €
10502580	3,5	39	70	1	5709131282877	200	10	1,01 €
10502581	4,0	43	75	1	5709131282914	200	10	1,17 €
10502582	4,1	43	75	1	5709131282952	200	10	1,17 €
10502583	4,2	43	75	1	5709131282990	200	10	1,31 €
10502585	4,5	47	80	1	5709131283072	200	10	1,31 €
10502586	4,8	52	86	1	5709131283119	200	10	1,54 €
10502588	5,0	52	86	1	5709131283195	200	10	1,54 €
10502590	5,5	57	93	1	5709131283270	200	10	1,86 €
10502591	6,0	57	93	1	5709131283317	200	10	1,98 €
10502592	6,5	63	101	1	5709131283355	100	10	2,33 €
10502593	7,0	69	109	1	5709131283393	100	10	2,66 €
10502594	7,5	69	109	1	5709131283430	100	10	2,66 €
10502595	8,0	75	117	1	5709131283478	100	10	3,35 €
10502596	8,5	75	117	1	5709131283515	100	10	3,42 €
10502597	9,0	81	125	1	5709131283553	100	10	3,94 €
10502598	9,5	81	125	1	5709131283591	100	10	4,08 €
10502599	10,0	87	133	1	5709131283638	100	10	4,74 €
10502600	11,0	94	142	1	5709131283676	50	10	6,59 €
10502601	12,0	101	151	1	5709131283713	50	10	7,92 €
10502602	13,0	101	151	1	5709131283751	50	10	8,25 €

JUEGOS BROCAS HSS TITANIUM

REFERENCIA	DESCRIPCIÓN	EAN	UNIDADES POR CAJA	MASTER PACK	TARIFA ACCESORIOS SIN IVA
10502604	Juego serie HSS Titanium, 5 uds.: 4/5/6/8/10 mm	5709131282471	48	6	12,07 €
10502603	Juego serie Titanium, 19 uds. en estuche de metal: 1,0 - 10,0 mm en incrementos de 0,5 mm	5709131282440	25	5	38,01 €
IW3038501	Juego HSS-Pro Titanium, 15 uds: 1.5/2/2.5/3/3.5/4/4.5/5/5.5/6/6.5/7/8/9/10mm	5054905247843	5	5	30,40 €



IW3038501

HSS PRO



HSS PRO es una broca helicoidal de calidad industrial con un estupendo rendimiento y alta durabilidad. Está diseñada para taladrar acero y acero moldeado, acero de aleación y sin alear, hierro fundido, metales no ferrosos, plásticos y otros materiales. La punta partida de 118° permite un centrado perfecto al taladrar y una velocidad de taladrado superior. Requiere menos presión de empuje que las brocas HSS estándar biseladas.

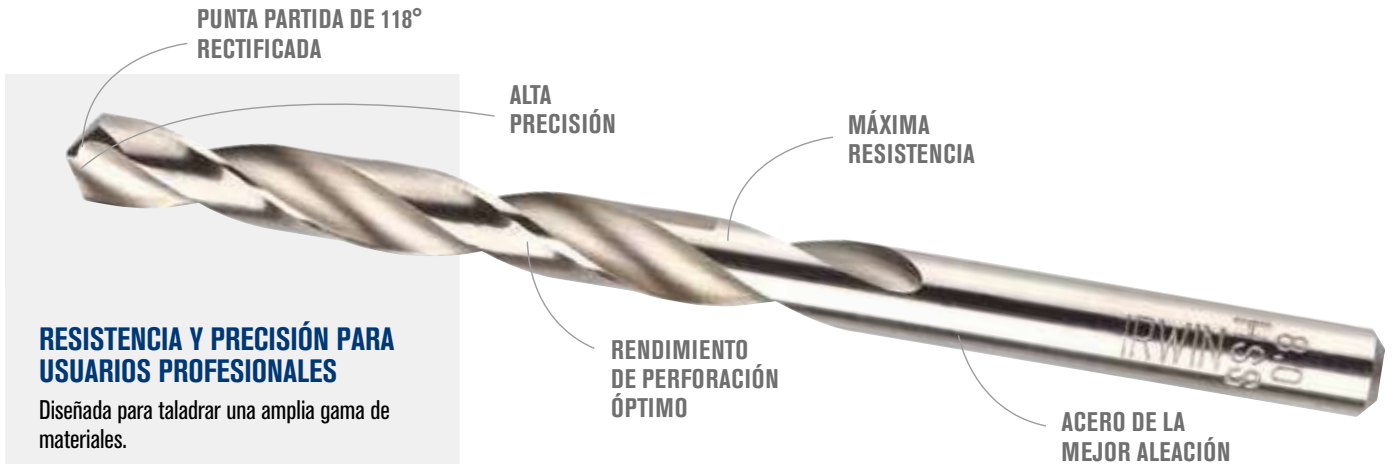

RESISTENCIA Y PRECISIÓN PARA USUARIOS PROFESIONALES

Diseñada para taladrar una amplia gama de materiales.



- 1. PUNTA PARTIDA DE 118°**
Con mayor rendimiento y un centrado muy bueno. Perforado de precisión, sin necesidad de realizar una perforación previa o utilizar una broca piloto. Penetra rápidamente. Requiere menos esfuerzo y presión de empuje.
- 2. GRAN RESISTENCIA**
Para riesgo bajo de rotura incluso al perforar con diámetros menores por una elevada elasticidad.
- 3. RENDIMIENTO DE PERFORACIÓN ÓPTIMO**
Incluso en condiciones de trabajo poco favorables.
- 4. GRAN PRECISIÓN**
Bajos límites de tolerancia y alta concentricidad para una precisión máxima.
- 5. ACERO DE LA MEJOR ALEACIÓN**
Alto rendimiento, acero de alta velocidad.

40% MÁS ORIFICIOS*

* En comparación con la versión anterior

GAMA DE BROCAS SERIE HSS PRO

Las brocas HSS PRO están disponibles para una amplia gama de aplicaciones: la serie de brocas industriales DIN 338, la serie de brocas largas DIN 340 y la serie de brocas cortas de doble punta.

DIN 338		La serie DIN 338, idónea para diversas aplicaciones industriales y comerciales sobre acero sin alear, metales no ferrosos, hierro fundido y plásticos.
DIN 340		La serie de brocas largas DIN 340 es más adecuada para taladrar orificios profundos y en perfiles huecos.
Doble punta		La serie de doble punta está especialmente diseñada para perforar materiales delgados, como planchas de metal, placas de acero planas y perfiles. Es perfecta para taladros de mano.



BROCAS HSS PRO - DIN 338



FABRICADA SEGÚN LAS NORMAS DIN 338 idónea para diversas aplicaciones industriales y comerciales
PUNTA PARTIDA DE 118° para un rendimiento mejorado y un excelente centrado
ACABADO SUPERFICIAL plateado esmaltado



10502393

REFERENCIA	DIÁMETRO mm	LONGITUD DE TRABAJO mm	LONGITUD TOTAL mm	UNIDADES POR PACK	EAN	UNIDADES POR CAJA	MASTER PACK	TARIFA ACCESORIOS SIN IVA
10502376	1,0	12	34	3	5709131104674	200	10	1,39 €
10502377	1,5	18	40	3	5709131104865	200	10	1,41 €
10502378	2,0	24	49	3	5709131105084	200	10	1,41 €
10502379	2,5	30	57	3	5709131105251	200	10	1,54 €
10502380	3,0	33	61	3	5709131105466	200	10	1,65 €
10502381	3,2	36	65	2	5709131105589	200	10	1,66 €
10502382	3,3	36	65	2	5709131105657	200	10	1,72 €
10502383	3,5	39	70	2	5709131105732	200	10	1,79 €
10502384	4,0	43	75	2	5709131105930	200	10	1,86 €
1863343	4,1	43	75	2	5706918633433	200	10	1,94 €
10502385	4,2	43	75	2	5709131106050	200	10	2,02 €
10502386	4,5	47	80	2	5709131106166	200	10	2,10 €
1863344	4,8	52	86	2	5706918633440	200	10	2,18 €
10502387	5,0	52	86	2	5709131106371	200	10	2,27 €
10502388	5,5	57	93	1	5709131106555	200	10	2,55 €
10502389	6,0	57	93	1	5709131106753	200	10	2,65 €
10502390	6,5	63	101	1	5709131106944	200	10	2,76 €
10502391	7,0	69	109	1	5709131107101	100	10	2,87 €
10502392	7,5	69	109	1	5709131107279	100	10	2,98 €
10502393	8,0	75	117	1	5709131107477	100	10	3,10 €
10502394	8,5	75	117	1	5709131107668	100	10	3,23 €
10502395	9,0	81	125	1	5709131107842	100	10	3,36 €
10502396	9,5	81	125	1	5709131108016	100	10	3,49 €
10502397	10,0	87	133	1	5709131108207	100	10	3,63 €

BROCAS HSS PRO DE VÁSTAGO REDUCIDO - DIN 338



REFERENCIA	DIÁMETRO mm	LONGITUD DE TRABAJO mm	LONGITUD TOTAL mm	UNIDADES POR PACK	EAN	UNIDADES POR CAJA	MASTER PACK	TARIFA ACCESORIOS SIN IVA
10502399	11,0	94	142	10mm	5709131108597	50	10	5,81 €
10502401	12,0	101	151	10mm	5709131108948	50	10	6,22 €
10502402	12,5	101	151	10mm	5709131109099	50	10	6,65 €
10502403	13,0	101	151	10mm	5709131109266	50	10	8,06 €
10502404	13,5	108	160	10mm	5709131109402	50	10	8,37 €
10502405	14,0	108	160	10mm	5709131109471	50	10	9,04 €
10502406	14,5	114	169	10mm	5709131109570	25	5	10,14 €
10502407	15,0	114	169	10mm	5709131109662	25	5	10,66 €
10502408	15,5	120	178	10mm	5709131109730	25	5	12,54 €
10502409	16,0	120	178	10mm	5709131109822	25	5	13,05 €
10502410	16,5	125	184	13mm	5709131109921	25	5	14,98 €
10502411	17,0	125	184	13mm	5709131109990	25	5	15,62 €
10502412	17,5	130	191	13mm	5709131110064	25	5	16,70 €
10502413	18,0	130	191	13mm	5709131110132	25	5	17,26 €
10502414	18,5	135	198	13mm	5709131110200	25	5	18,80 €
10502415	19,0	135	198	13mm	5709131110286	25	5	20,78 €
10502417	20,0	140	205	13mm	5709131110439	25	5	23,54 €

JUEGOS DE BROCAS SERIE HSS PRO



IW3031501

ITEM NO.	DESCRIPCIÓN	EAN	UNIDADES POR CAJA	MASTER PACK	TARIFA ACCESORIOS SIN IVA
10502499	Juego serie HSS Pro, 5 uds.: 4/5/6/8/10 mm	5709131282457	48	6	13,70 €
10502500	Juego serie HSS Pro, 19 uds. en estuche de metal: 1,0 - 10,0 mm en incrementos de 0,5 mm	5709131284628	25	5	29,68 €
10502504	Juego serie HSS Pro, 25 uds. en estuche de metal: 1,0 - 13,0 mm en incrementos de 0,5 mm	5709131284659	16	4	56,73 €
IW3031501	Juego serie HSS Pro, 15 uds: 1.5/2/2.5/3/3.5/4/4.5/5/5.5/6/6.5/7/8/9/10mm	5054905247805	5	5	26,72 €

ESTUCHES DE BROCAS HSS PRO - DIN 338



REFERENCIA	DIÁMETRO mm	LONGITUD DE TRABAJO mm	LONGITUD TOTAL mm	UNIDADES POR PACK	EAN	UNIDADES POR CAJA	MASTER PACK	TARIFA ACCESORIOS SIN IVA
10502241	1,0	12	34	10	5709131036043	50	1	4,18 €
10502246	1,5	18	40	10	5709131036210	50	1	4,22 €
10502251	2,0	24	49	10	5709131036401	50	1	4,22 €
10502256	2,5	30	57	10	5709131036562	50	1	4,63 €
10502261	3,0	33	61	10	5709131036746	50	1	4,94 €
10502266	3,5	39	70	10	5709131036968	50	1	8,07 €
10502271	4,0	43	75	10	5709131231202	50	1	8,39 €
10502273	4,2	43	75	10	5709131037231	50	1	9,07 €
10502276	4,5	47	80	10	5709131037316	50	1	9,44 €
10502279	4,8	52	86	10	5709131037439	50	1	9,81 €
10502281	5,0	52	86	10	5709131037491	50	1	10,21 €
10502283	5,2	52	86	10	5709131037606	50	1	22,08 €
10502286	5,5	57	93	10	5709131037668	50	1	22,96 €
10502291	6,0	57	93	10	5709131037835	50	1	23,88 €
10502296	6,5	63	101	10	5709131038016	20	1	24,83 €
10502301	7,0	69	109	10	5709131038153	20	1	25,83 €
10502306	7,5	69	109	5	5709131038306	40	1	13,43 €
10502311	8,0	75	117	5	5709131038474	40	1	13,97 €
10502316	8,5	75	117	5	5709131038658	40	1	14,53 €
10502321	9,0	81	125	5	5709131038818	40	1	15,11 €
10502326	9,5	81	125	5	5709131038962	40	1	15,71 €
10502331	10,0	87	133	5	5709131039129	40	1	16,34 €
10502336	10,5	87	133	5	5709131039297	20	1	17,25 €
10502341	11,0	94	142	5	5709131039433	20	1	26,14 €
10502346	11,5	94	142	5	5709131039587	20	1	26,14 €
10502351	12,0	101	151	5	5709131039723	20	1	27,97 €
10502356	12,5	101	151	5	5709131039877	20	1	29,93 €
10502361	13,0	101	151	5	5709131040002	20	1	36,26 €
10502363	14,0	108	160	1	5709131040163	25	1	7,92 €
10502365	15,0	114	169	1	5709131040262	25	1	9,29 €
10502367	16,0	120	178	1	5709131040354	25	1	12,31 €
10502371	18,0	130	191	1	5709131040545	25	1	15,84 €
10502375	20,0	140	205	1	5709131040712	25	1	22,05 €



10502311

JUEGO DE BROCAS MIXTAS

REFERENCIA	DESCRIPCIÓN	EAN	UNIDADES POR CAJA	MASTER PACK	TARIFA ACCESORIOS SIN IVA
10502503	Maletín HSS: 1.0-10.0/5.0mm	5709131264668	5	1	182,75 €



10502503



BROCAS LARGAS HSS PRO - DIN 340



REFERENCIA	DIÁMETRO mm	LONGITUD DE TRABAJO mm	LONGITUD TOTAL mm	UNIDADES POR PACK	EAN	UNIDADES POR CAJA	MASTER PACK	TARIFA ACCESORIOS SIN IVA
1863347	3,0	70	110	1	5706918633471	200	10	1,97 €
1863348	4,0	80	120	1	5706918633488	200	10	2,24 €
1863349	5,0	90	135	1	5706918633495	200	10	2,72 €
1863350	6,0	95	140	1	5706918633501	200	10	3,18 €
1863361	8,0	105	160	1	5706918633617	100	10	4,97 €
1863362	10,0	115	175	1	5706918633624	100	10	5,81 €

FABRICADO SEGÚN LAS NORMAS DIN 340 para taladrar orificios profundos y en perfiles huecos
PUNTA PARTIDA DE 118° para un rendimiento mejorado y un excelente centrado
ACABADO SUPERFICIAL plateado esmaltado
DE VENTA en paquetes individuales

ESTUCHES DE BROCAS LARGAS HSS PRO - DIN 340

REFERENCIA	DIÁMETRO mm	LONGITUD DE TRABAJO mm	LONGITUD TOTAL mm	UNIDADES POR PACK	EAN	UNIDADES POR CAJA	MASTER PACK	TARIFA ACCESORIOS SIN IVA
10502482	2,0	55	85	10	5709131061755	20	1	15,80 €
10502483	2,5	65	100	10	5709131041931	20	1	16,79 €
10502484	3,0	70	110	10	5709131041948	20	1	17,77 €
10503855	3,2	70	110	10	5706915938555	20	1	18,76 €
10502485	3,5	80	120	10	5709131041955	20	1	19,75 €
10502486	4,0	80	120	10	5709131041962	20	1	20,13 €
10503856	4,2	80	120	10	5706915938562	20	1	21,25 €
10502487	4,5	85	130	10	5709131041986	20	1	22,37 €
10502488	5,0	90	135	10	5709131041993	20	1	24,49 €
10502489	5,5	95	140	10	5709131042013	20	1	25,85 €
10502490	6,0	95	140	10	5709131042020	20	1	28,65 €
10502491	6,5	100	150	10	5709131111856	20	1	30,25 €
10502492	7,0	100	150	10	5709131042037	20	1	31,84 €
10502494	8,0	105	160	5	5709131042044	20	1	22,35 €
10502496	9,0	110	170	5	5709131061786	20	1	23,59 €
10502498	10,0	115	175	5	5709131042051	20	1	27,60 €
10503858	12,0	134	205	5	5706915938586	20	1	41,39 €

ESTUCHES DE BROCAS DE DOBLE PUNTA HSS PRO



REFERENCIA	DIÁMETRO mm	LONGITUD DE TRABAJO mm	LONGITUD TOTAL mm	UNIDADES POR PACK	EAN	UNIDADES POR CAJA	MASTER PACK	TARIFA ACCESORIOS SIN IVA
10502479	3,3	12	49	10	5709131041559	50	1	13,46 €
10502480	4,1	14	56	10	5709131041634	50	1	13,93 €
1868267	4,2	14	56	10	5706918682677	50	1	13,93 €
10502481	4,5	18	62	10	5709131041702	50	1	15,34 €

PUNTA PARTIDA DE 118° para un rendimiento mejorado y un excelente centrado
ESPECIALMENTE ADECUADA para taladrar materiales delgados, especialmente para trabajos de carrocería y orificios de remache tubulares
VIDA ÚTIL DUPLICADA frente la broca de punta simple
DIÁMETROS ADAPTADOS a los remaches ciegos más comunes
ACABADO SUPERFICIAL plateado esmaltado
DE VENTA en estuches Quadro



BROCAS CÓNICAS ESCALONADAS



DISEÑADAS PARA TALADRAR MATERIALES FINOS CON PRECISIÓN



- 1. PUNTA DE CENTRADO AUTOMÁTICO**
No se desliza ni se escapa, se elimina el punzonado inicial.
- 2. ACERO AL CROMO-VANADIO**
El cuerpo de la broca está endurecido hasta 56 HRC para mayor durabilidad.
- 3. BORDE CORTANTE DE RANURA ÚNICA CON DOBLE RECTIFICADO**
Para lograr una capacidad extra de evacuación de virutas, agujeros redondos y ofrecer el máximo control.

- 4. IDEAL PARA REALIZAR AGUJEROS EN MATERIALES FINOS**
Incluidos acero dulce, cobre, latón, aluminio, plexiglás, plástico, madera y laminados.
- 5. VÁSTAGO PLANO**
Para evitar que la broca se desprenda del porta brocas.
- 6. TAMAÑOS GRABADOS CON LÁSER**
Dentro de la ranura para una identificación sencilla y permanente del agujero.



10502850



10502853



10502855



10502852



10502854



10502856

REFERENCIA	DESCRIPCIÓN	EAN	UNIDADES POR CAJA	MASTER PACK	TARIFA ACCESORIOS SIN IVA
10502850	1M 9 tamaños de orificio (4 mm - 12 mm), incremento de 1 mm	38548111018	5	1	41,40 €
10502852	3M 7 tamaños de orificio (6 mm - 18 mm), incrementos de 2 mm	38548111032	5	1	39,59 €
10502853	4M 10 tamaños de orificio (4 mm - 22 mm), incrementos de 2 mm	38548111049	5	1	57,41 €
10502854	5M 13 tamaños de orificio (5 mm - 35 mm), incrementos de 2 - 3 mm	38548111056	5	1	90,57 €
10502855	PG29M 10 tamaños de orificio de 5, 7,5, 10, 12,5, 15,2, 18,6, 20,4, 22,5, 25,5, 28,3 mm	38548111940	5	1	85,35 €



BROCAS TCT

Diseñadas para perforar materiales duros y abrasivos



BROCAS HSS PRO - DIN 338

PUNTA DE CARBURO RECTIFICADA DE CUATRO CARAS para lograr un centrado perfecto y ejercer menor presión durante el taladrado
DOBRE RANURA SÚPER PROFUNDA para lograr una capacidad extra de evacuación de virutas
RANURA REDUCIDA para holgura del cuerpo y menor fricción
CUERPO DE ACERO AL CROMO-VANADIO endurecido hasta 56 HRC para mayor durabilidad
DEBE USARSE SIEMPRE REFRIGERANTE cuando se taladre con brocas helicoidales TCT para prolongar la vida útil de la broca. Recomendamos utilizar una emulsión al 3-6 %

REFERENCIA	DIÁMETRO mm	LONGITUD DE TRABAJO mm	LONGITUD TOTAL mm	EAN	UNIDADES POR CAJA	MASTER PACK	TARIFA ACCESORIOS SIN IVA
10502618	2,0	24	51	5709131042235	50	10	10,29 €
10502619	2,5	30	57	5709131042372	50	10	10,29 €
10502620	3,0	33	61	5709131042549	50	10	10,09 €
10502622	3,2	39	70	5709131042617	50	10	10,09 €
10502626	3,5	39	70	5709131042723	50	10	10,09 €
10502631	4,0	43	75	5709131042907	50	10	9,28 €
10502636	4,5	47	80	5709131043089	50	10	9,66 €
10502641	5,0	52	86	5709131043270	50	10	10,09 €
10502646	5,5	57	93	5709131043461	50	10	10,53 €
10502651	6,0	57	93	5709131043645	50	10	11,54 €
10502656	6,5	63	101	5709131043829	50	10	11,54 €
10502661	7,0	69	109	5709131043980	50	10	12,19 €
10502666	7,5	69	109	5709131044147	50	10	13,21 €
10502671	8,0	75	117	5709131044307	50	10	14,14 €
10502676	8,5	75	117	5709131044475	50	10	15,41 €
10502680	9,0	81	125	5709131044659	50	10	16,41 €
10502685	9,5	81	125	5709131044772	50	10	17,53 €
10502689	10,0	87	133	5709131044949	50	10	18,98 €
10502690	10,5	87	133	5709131045137	30	10	19,52 €
10502691	11,0	94	142	5709131045274	30	10	21,34 €
10502693	12,0	101	151	5709131045564	30	10	24,59 €
10502695	13,0	101	151	5709131045847	30	10	27,39 €
10502697	14,0	108	160	5709131045922	30	10	43,59 €
10502699	15,0	114	169	5709131045991	15	10	48,67 €
10502701	16,0	120	178	5709131046097	15	5	55,81 €



10502671

BROCAS PARA MADERA



SPEEDBOR®

IRWIN®

En 1885, Charles Irwin patentó la broca helicoidal y, junto con otros cuatro socios, creó la empresa IRWIN® Auger Bit Company en Ohio, EE. UU. Más de 125 años después, IRWIN® continúa siendo el fabricante líder de brocas y accesorios para madera. No importa el proyecto de taladrado al que se enfrente, IRWIN® Tools tiene la broca para madera que le permitirá realizar el trabajo sin problema. Nuestro signo de calidad aparece impreso justo en el vástago de nuestra completa gama de brocas. Tanto si el trabajo requiere orificios rápidos y limpios como un trabajo de precisión, IRWIN® tiene una broca para cualquier aplicación y necesidad.

Ahora, los profesionales pueden mejorar su productividad y precisión con las innovadoras gamas de IRWIN®. Las brocas planas para madera Blue Groove 4X y Blue Groove 6X de IRWIN® han elevado la calidad y el rendimiento a un nuevo nivel. La broca trabaja por sí sola, deslizándose dentro de la madera sin romperla. La última generación de Blue Groove Power ofrece además una durabilidad sorprendente gracias a la tecnología Bi-Metal.



BROCAS DE TRIPLE RANURA Y PLANAS



BLUE GROOVE POWER



BLUE GROOVE 6X



BLUE GROOVE 4X

BROCAS TRADICIONALES



BROCAS HELICOIDALES



PUNTA CENTRADORA

EXTENSIONES



EXTENSIONES DE CAMBIO RÁPIDO



EXTENSIONES ESTÁNDAR

BROCAS PARA MADERA BLUE GROOVE POWER

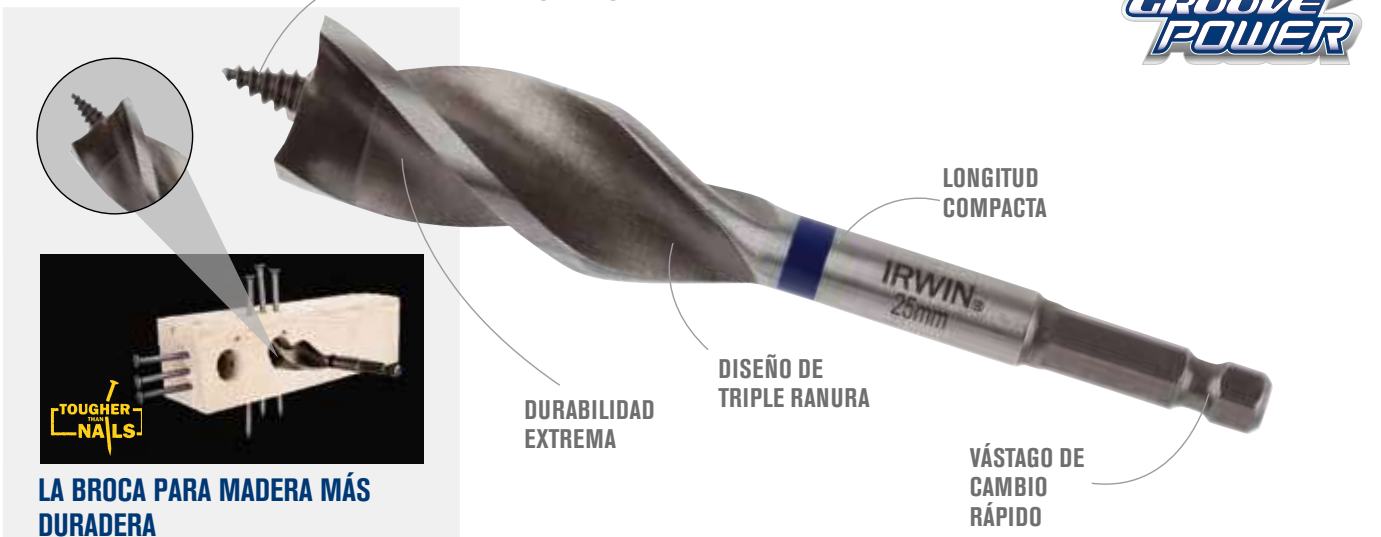

LA BROCA PARA MADERA MÁS DURADERA



* Hasta seis veces más rápidas que las brocas planas IRWIN® Speedbor®



* Hasta 50 veces más resistentes que las brocas BlueGroove 6x para madera con clavos



Vástago de cambio rápido

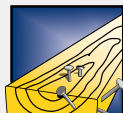

Madera claveteada

1. DURABILIDAD EXTREMA

Los bordes cortantes de la punta HSS fabricada con tecnología Bi-Metal ofrecen una prolongada vida útil en aplicaciones exigentes, incluida madera con metal incrustado.

2. PUNTA DE TORNILLO

Para una extracción sencilla y mayor precisión.

3. DISEÑO DE TRIPLE RANURA CÓNICA

Para una mejor extracción de virutas, reduce la adherencia y facilita el trabajo.

4. LONGITUD COMPACTA

Diseñada para ajustarse entre espigas en las aplicaciones más comunes.

5. VÁSTAGO DE CAMBIO RÁPIDO

Vástago de cambio rápido de 1/4" en brocas de 14-16 mm y vástago de cambio rápido 3/8" en brocas de 18-32 mm.



REFERENCIA	DESCRIPCIÓN	EAN	UNIDADES POR CAJA	MASTER PACK	TARIFA ACCESORIOS SIN IVA
10507712	BlueGroove Power 14 mm	5706915077124	36	1	17,21 €
10507713	BlueGroove Power 16 mm	5706915077131	36	1	18,54 €
10507714	BlueGroove Power 18 mm	5706915077148	36	1	19,22 €
10507715	BlueGroove Power 20 mm	5706915077155	36	1	20,54 €
10507716	BlueGroove Power 22 mm	5706915077162	36	1	21,87 €
10507717	BlueGroove Power 25 mm	5706915077179	36	1	24,51 €
10507718	BlueGroove Power 28 mm	5706915077186	36	1	29,13 €
10507719	BlueGroove Power 32 mm	5706915077193	36	1	31,78 €



10507713

JUEGOS BROCAS PARA MADERA BLUE GROOVE POWER

REFERENCIA	DESCRIPCIÓN	EAN	UNIDADES POR CAJA	MASTER PACK	TARIFA ACCESORIOS SIN IVA
10507720	Juego Blue Groove Power, 3 uds.: 14/16/18 mm	5706915077209	36	1	55,77 €
10507764	Juego Blue Groove Power, 3 uds.: 20/22/25 mm	5706915077643	36	1	73,92 €



10507720



10507764

JUEGOS BROCAS PARA MADERA BLUE GROOVE 6X

REFERENCIA	DESCRIPCIÓN	EAN	UNIDADES POR CAJA	MASTER PACK	TARIFA ACCESORIOS SIN IVA
10507593	Juego Mixto de 8 uds.: Brocas pala 12/16/18/20/22, Brocas para madera triple flauta 22/25/32	5706915075939	6	1	80,00 €

SPEEDBOR®

BROCAS PARA MADERA BLUE GROOVE 6X

BLUE 6X GROOVE



SEIS VECES MÁS RÁPIDAS QUE LAS BROCAS PLANAS ESTÁNDAR



* Hasta seis veces más rápidas que las brocas planas IRWIN® Speedbor®



Vástago de cambio rápido



Ahorra batería



Madera

TRES PUNTAS DE CORTE

1. TRES PUNTAS DE CORTE

Para orificios precisos sin roturas.

2. PUNTA DE TORNILLO

Para una extracción sencilla y mayor precisión.

3. DISEÑO DE TRIPLE RANURA CÓNICA

Para una mejor extracción de virutas, reduce la adherencia y facilita el trabajo.

4. TRATAMIENTO TÉRMICO DE TODA LA PIEZA

Para máxima durabilidad.

TRATAMIENTO TÉRMICO DE TODA LA PIEZA

1/4" / 6 mm VÁSTAGO DE CAMBIO RÁPIDO

DISEÑO DE TRIPLE RANURA CÓNICA

5. VÁSTAGO DE CAMBIO RÁPIDO 1/4" / 6 mm

Reduce la posibilidad de que la broca se desprenda del portabrocas estándar y es compatible con porta brocas de cambio rápido de 1/4" / 6 mm.

6. VARIAS LONGITUDES DISPONIBLES 4", 6" Y 16"

Brocas cortas para taladrar en espacios reducidos. Ideal para agujeros de hasta 50 mm de profundidad. Brocas de longitud estándar ideal para agujeros de hasta 100 mm. Las brocas de longitud ampliada incluyen agujeros en la ranura para tirar cables con facilidad en paredes, techos y suelos.



REFERENCIA	DESCRIPCIÓN	EAN	UNIDADES POR CAJA	MASTER PACK	TARIFA ACCESORIOS SIN IVA
BROCAS CORTAS - 4"/100 mm					
1921930	Blue Groove 6X 14 mm x 4", envase plástico	5706919219308	36	3	4,57 €
1921991	Blue Groove 6X 16 mm x 4", envase plástico	5706919219919	36	3	4,85 €
1921992	Blue Groove 6X 18 mm x 4", envase plástico	5706919219926	36	3	4,85 €
1921993	Blue Groove 6X 20 mm x 4", envase plástico	5706919219933	36	3	5,17 €
1921994	Blue Groove 6X 22 mm x 4", envase plástico	5706919219940	36	3	5,17 €
1921995	Blue Groove 6X 25 mm x 4", envase plástico	5706919219957	36	3	5,36 €
1921996	Blue Groove 6X 28 mm x 4", envase plástico	5706919219964	36	3	8,13 €
1921997	Blue Groove 6X 32 mm x 4", envase plástico	5706919219971	36	3	8,23 €
BROCAS DE LONGITUD ESTÁNDAR - 6"/165 mm					
10507602	Blue Groove 6X 14 mm x 6", envase plástico	5706915076028	36	6	4,98 €
10506620	Blue Groove 6X 16 mm x 6", envase plástico	5706915066203	36	6	5,28 €
10506621	Blue Groove 6X 18 mm x 6", envase plástico	5706915066210	36	6	5,28 €
10506622	Blue Groove 6X 20 mm x 6", envase plástico	5706915066227	36	6	5,63 €
10506623	Blue Groove 6X 22 mm x 6", envase plástico	5706915066234	36	6	5,63 €
10506624	Blue Groove 6X 25 mm x 6", envase plástico	5706915066241	36	6	5,84 €
10506625	Blue Groove 6X 28 mm x 6", envase plástico	5706915066258	36	6	8,86 €
10506626	Blue Groove 6X 32 mm x 6", envase plástico	5706915066265	36	6	8,98 €
BROCAS DE LONGITUD AMPLIADA - 16"/400 mm					
1921998	Blue Groove 6X 14 mm x 16", envase plástico	5706919219988	36	3	10,47 €
1921999	Blue Groove 6X 16 mm x 16", envase plástico	5706919219995	36	3	11,09 €
1922000	Blue Groove 6X 18 mm x 16", envase plástico	5706919220007	36	3	11,09 €
1922001	Blue Groove 6X 20 mm x 16", envase plástico	5706919220014	36	3	11,83 €
1922002	Blue Groove 6X 22 mm x 16", envase plástico	5706919220021	36	3	11,83 €
1922003	Blue Groove 6X 25 mm x 16", envase plástico	5706919220038	36	3	12,26 €
1922004	Blue Groove 6X 28 mm x 16", envase plástico	5706919220045	36	3	18,59 €
1922005	Blue Groove 6X 32 mm x 16", envase plástico	5706919220052	36	3	18,86 €

JUEGOS DE BROCAS PARA MADERA BLUE GROOVE 6X

REFERENCIA	DESCRIPCIÓN	EAN	UNIDADES POR CAJA	MASTER PACK	TARIFA ACCESORIOS SIN IVA
10506627	Juego serie Blue Groove 6X, 3 uds.: 20/22/25mm	5706915066272	6	1	15,73 €



BROCAS DE PALA BLUE GROOVE 4X



CUATRO VECES MÁS RÁPIDAS QUE LAS BROCAS DE PALA ESTÁNDAR

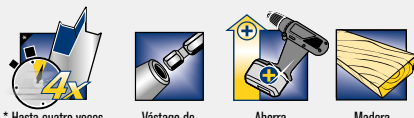

* Hasta cuatro veces más rápidas que las brocas planas IRWIN® Speedbor®

Vástago de cambio rápido

Ahorra batería

Madera

- 1. PUNTAS DOBLES AFILADAS**
Trazan la circunferencia exterior de la perforación y reducen el riesgo de rotura.
- 2. FILO DE CORTE MÁS GRUESO**
Para que la broca dure más.
- 3. PUNTA Y FILO DE CORTE BLUE GROOVE**
Para evacuación más rápida de las virutas.
- 4. VÁSTAGO 10% MAYOR**
Para una mayor durabilidad.
- 5. VÁSTAGO HEXAGONAL 1/4\"/>**

BROCAS DE PALA BLUE GROOVE 4X - LONGITUD 152 mm

REFERENCIA	DESCRIPCIÓN	EAN	PACK DE DISTRIBUIDOR	PACK DE CLIENTE	TARIFA ACCESORIOS SIN IVA
10502803	6 mm	0024721013811	36	6	3,14 €
10502804	8 mm	0024721013828	36	6	3,14 €
10502805	10 mm	0024721013835	36	6	3,14 €
10502806	12 mm	0024721013842	36	6	3,14 €
10502807	13 mm	0024721013859	36	6	3,14 €
10502808	14 mm	0024721013866	36	6	3,39 €
10502809	16 mm	0024721013873	36	6	3,39 €
10502810	17 mm	0024721889171	36	6	3,39 €
10502811	18 mm	0024721013880	36	6	3,39 €
10502812	19 mm	0024721013897	36	6	3,39 €
10502813	20 mm	0024721013903	36	6	3,61 €
10502814	22 mm	0024721013910	36	6	3,61 €
10502815	24 mm	0024721013934	36	6	3,61 €
10502816	25 mm	0024721013941	36	6	3,61 €
10502817	26 mm	0024721013958	36	6	4,48 €
10502818	28 mm	0024721013965	36	3	5,69 €
10502819	30 mm	0024721013972	36	3	5,69 €
10502820	32 mm	0024721013989	36	3	5,69 €
10502821	35 mm	0024721014009	36	3	6,04 €
10502822	38 mm	0024721014016	36	3	6,68 €
10502823	40 mm	0024721889409	36	3	7,53 €



10502813

JUEGOS DE BROCAS PLANAS BLUE GROOVE 4X

REFERENCIA	DESCRIPCIÓN	EAN	PACK DE DISTRIBUIDOR	PACK DE CLIENTE	TARIFA ACCESORIOS SIN IVA
IW4041010	Juego de Brocas Blue Groove 4X 8 uds.: 12/16/18/20/22/25/28/32mm	5054905247850	5	5	30,53 €
IW4041011	Juego de Brocas Blue Groove 4X 8 uds.: 12/14/16/18/20/22/25/32mm	5054905247867	5	5	28,35 €
IW4042202	Juego de Brocas Blue Groove 6X 6 uds. 16/18/20/22/25/32mm	5054905247874	5	5	46,86 €



IW4041011

SPEEDBOR®

BROCAS DE PALA BLUE GROOVE 4X - LONGITUD 400 mm



LONGITUD MÁS LARGA para mayor alcance
NO SE PUEDE UTILIZAR con extensiones de brocas ni mordaza para taladros

REFERENCIA	DESCRIPCIÓN	EAN	PACK DE DISTRIBUIDOR	PACK DE CLIENTE	TARIFA ACCESORIOS SIN IVA
10502830	6 mm	0024721886064	36	6	7,07 €
10502831	8 mm	0024721886088	36	6	7,07 €
10502832	10 mm	0024721013064	36	6	7,07 €
10502833	12 mm	0024721014153	36	6	7,50 €
10502834	13 mm	0024721014184	36	6	7,50 €
10502835	14 mm	0024721013071	36	6	7,76 €
10502836	16 mm	0024721014191	36	6	8,04 €
10502837	18 mm	0024721014207	36	6	8,41 €
10502838	19 mm	0024721013088	36	6	8,41 €
10502839	20 mm	0024721014214	36	6	8,67 €
10502840	22 mm	0024721014221	36	6	8,67 €
10502842	25 mm	0024721014245	36	6	8,67 €
10502843	28 mm	0024721014269	18	3	12,62 €
10502844	30 mm	0024721014276	18	3	12,62 €
10502845	32 mm	0024721014283	18	3	12,62 €
10502846	35 mm	0024721014290	18	3	12,62 €

JUEGO DE BROCAS PLANAS BLUE GROOVE 4X



10502826

REFERENCIA	DESCRIPCIÓN	EAN	PACK DE DISTRIBUIDOR	PACK DE CLIENTE	TARIFA ACCESORIOS SIN IVA
10502826	Juego serie Blue Groove 4X, 6 uds.: 10/13/16/19/22/25 mm	24721253149	6	1	18,25 €

PUNTA CENTRADORA

BROCA HELICOIDAL DE EJE SÓLIDO CON PUNTA AFILADA



PUNTA CENTRADORA que permite un posicionamiento preciso al iniciar el taladrado
BROCA CON RECTIFICADO DE PRECISIÓN para ebanistería, fabricación de espigas, armarios y otros trabajos de carpintería donde se requieran taladros de alta precisión
FILO DE CORTE RECTO anti astillado para un taladrado liso y preciso
HÉLICES GRANDES para una evacuación rápida y constante de la viruta

REFERENCIA	DIÁMETRO mm	LONGITUD DE TRABAJO mm	LONGITUD TOTAL mm	EAN	UNIDADES POR CAJA	MASTER PACK	TARIFA ACCESORIOS SIN IVA
10502792	3,0	37	67	5709131134534	200	10	1,67 €
10502793	4,0	52	88	5709131134558	200	10	1,67 €
10502794	5,0	59	95	5709131134572	200	10	1,67 €
10502795	6,0	67	103	5709131134596	200	10	1,67 €
10502796	8,0	78	119	5709131134619	200	10	1,94 €
10502797	10,0	87	136	5709131134633	200	10	2,95 €
10502798	12,0	100	145	5709131134657	100	10	4,47 €
10502799	13,0	104	149	5709131134671	100	10	4,47 €
10502800	16,0	130	178	5709131134695	25	5	9,66 €



Perfecta para todo tipo de maderas
Logra orificios perfectos y rectilíneos

EXTENSIONES DE CAMBIO RÁPIDO LOCK-N-LOAD™

SEIS VECES MÁS RÁPIDAS QUE LAS BROCAS PLANAS ESTÁNDAR



COMPATIBILIDAD LOCK-N-LOAD™

6,3 mm (1/4")		
		TODAS LAS BROCAS PARA ATORNILLAR LARGAS
		TODAS LAS BROCAS PARA ATORNILLAR
		TODAS LAS BROCAS BLUE GROOVE 4X
		TODAS LAS BROCAS BLUE GROOVE 6X
		BLUE GROOVE POWER 14 - 16 mm
		BROCAS CÓNICAS ESCALONADAS 1M - 2M

SISTEMA LOCK-N-LOAD™ para liberación rápida con una mano
DISEÑO DE LA MORDAZA que sujeta las puntas con firmeza en vástagos planos de 6 caras, así como las puntas de detención de bola
GAMA DE CAMBIO RÁPIDO DE 1/4" ahora con puntas de destornillador
MANGA Y CUERPO DE ACERO AL CARBONO para mayor durabilidad y vida
COMPATIBILIDAD LOCK-N-LOAD™



9,5 mm (3/8")		
		BROCAS CÓNICAS ESCALONADAS (TAMAÑO 3M - 4M)
		HUSILLOS DE CORONAS 9,5 mm
		BLUE GROOVE POWER 18 - 32 mm

REFERENCIA	DESCRIPCIÓN	EAN	UNIDADES POR CAJA	MASTER PACK	TARIFA ACCESORIOS SIN IVA
10508166	Portapuntas de cambio rápido de 1/4": 65 mm (2,5")	5706915081664	48	6	11,25 €
10508167	Portapuntas de cambio rápido de 1/4": 150 mm (6")	5706915081671	48	6	13,74 €
10508168	Portapuntas de cambio rápido de 1/4": 300 mm (12")	5706915081688	48	6	16,87 €
10508171	Portapuntas de cambio rápido de 3/8": 300 mm (12")	5706915081717	24	3	20,62 €
10502824	Blue Groove Ext 12"/300 mm	0024721056016	48	6	22,18 €



10508167

BROCA HELICOIDAL

BROCA HELICOIDAL DE EJE SÓLIDO CON PUNTA AFILADA



The Original
AUGER

BROCAS HELICOIDALES

PUNTA DE TORNILLO GRUESA para perforar mejor todo tipo de maderas
DISEÑO CON UN SOLO VÉRTICE para lograr un acabado más suave de los orificios
RANURA EXTRA ANCHA para evacuar más rápidamente las virutas
CUERPO ENDURECIDO EN SU TOTALIDAD desde la punta al vástago para máxima durabilidad
VÁSTAGO HEXAGONAL para impedir que la broca se desprenda del porta brocas

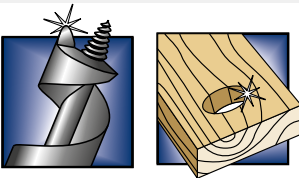

Perfecta para todo tipo de maderas
 Logra orificios perfectos y rectilíneos



10502761

REFERENCIA	DIÁMETRO mm	LONGITUD DE TRABAJO mm	LONGITUD TOTAL mm	CARAS HEXAGONALES mm	CARAS HEXAGONALES pulgadas	EAN	UNIDADES POR CAJA	MASTER PACK	TARIFA ACCESORIOS SIN IVA
10502738	5,0	73	150	3,9	5/32	5709131135579	24	1	9,45 €
10502739	6,0	114	191	4,8	3/16	5709131133490	24	1	9,45 €
10502740	6,0	323	400	4,8	3/16	5709131133957	24	1	18,02 €
10502741	8,0	114	191	5,6	7/32	5709131133513	24	1	9,45 €
10502742	8,0	323	400	5,6	7/32	5709131133971	24	1	18,02 €
10502744	10,0	114	191	7,9	5/16	5709131133537	24	1	9,45 €
10502745	10,0	323	400	7,9	5/16	5709131133995	24	1	18,02 €
10502747	11,0	114	191	7,9	5/16	5709131133551	24	1	10,53 €
10502748	12,0	114	191	7,9	5/16	5709131133575	24	1	9,45 €
10502749	12,0	323	400	7,9	5/16	5709131134015	24	1	18,26 €
10502751	13,0	114	191	7,9	5/16	5709131133599	24	1	11,89 €
10502752	13,0	323	400	7,9	5/16	5709131134039	24	1	19,62 €
10502754	14,0	126	191	7,9	5/16	5709131133612	24	1	11,89 €
10502755	14,0	335	400	7,9	5/16	5709131134053	24	1	22,63 €
10502757	16,0	126	191	7,9	5/16	5709131133650	24	1	13,82 €
10502758	16,0	335	400	7,9	5/16	5709131134077	24	1	22,63 €
10502760	17,0	126	191	7,9	5/16	5709131133674	24	1	17,41 €
10502761	18,0	126	191	7,9	5/16	5709131133698	24	1	14,24 €
10502762	18,0	335	400	7,9	5/16	5709131134091	24	1	27,36 €
10502764	19,0	126	191	7,9	5/16	5709131133711	24	1	17,10 €
10502765	19,0	335	400	7,9	5/16	5709131134114	24	1	27,55 €
10502766	20,0	126	191	7,9	5/16	5709131133735	24	1	17,97 €
10502767	20,0	335	400	7,9	5/16	5709131134138	24	1	31,92 €
10502769	22,0	126	191	7,9	5/16	5709131133759	24	1	19,33 €
10502770	22,0	335	400	7,9	5/16	5709131134152	24	1	31,92 €
10502772	24,0	126	191	7,9	5/16	5709131133773	24	1	22,33 €
10502773	24,0	335	400	7,9	5/16	5709131134176	24	1	40,79 €
10502774	25,0	126	191	7,9	5/16	5709131133797	24	1	25,21 €
10502775	25,0	335	400	7,9	5/16	5709131134190	24	1	40,79 €
10502776	26,0	126	191	11,1	7/16	5709131133810	24	1	25,21 €
10502777	26,0	335	400	11,1	7/16	5709131134213	24	1	44,45 €
10502778	28,0	175	240	11,1	7/16	5709131133834	24	1	25,21 €
10502779	28,0	335	400	11,1	7/16	5709131134237	24	1	44,45 €
10502780	30,0	175	240	11,1	7/16	5709131133858	24	1	27,55 €
10502781	30,0	335	400	11,1	7/16	5709131134251	16	1	64,02 €
10502782	32,0	175	240	11,1	7/16	5709131133872	24	1	39,44 €
10502783	32,0	335	400	11,1	7/16	5709131134275	16	1	64,02 €
10502784	35,0	175	240	11,1	7/16	5709131133896	24	1	56,71 €
10502785	35,0	335	400	11,1	7/16	5709131134312	16	1	93,09 €
10502787	38,0	175	240	11,1	7/16	5709131133919	24	1	76,03 €
10502788	40,0	175	240	11,1	7/16	5709131133933	24	1	78,29 €

EXTENSIONES PARA BROCAS HELICOIDALES



10502790

REFERENCIA	DESCRIPCIÓN	EAN	UNIDADES POR CAJA	MASTER PACK	TARIFA ACCESORIOS SIN IVA
10502789	5/16" (7,9 mm) Extensión de 450 mm para broca helicoidal de Ø10-25 mm	5709131134756	25	5	26,25 €
10502790	7/16" (11,1 mm) Extensión de 450 mm para broca helicoidal de Ø26-40 mm	5709131134756	25	5	33,38 €

PUNTAS PARA ATORNILLAR



IRWIN® IMPACT PRO PERFORMANCE SERIES™

PUNTAS Y ACCESORIOS DE PERFORACIÓN DISEÑADOS PARA ATORNILLADORES DE IMPACTO

IRWIN® ha lanzado la SERIE IMPACT PRO PERFORMANCE: una nueva línea de puntas de impacto innovadoras, de alta resistencia y magnetizadas*, para profesionales que esperan el mayor rendimiento, potencia y durabilidad de sus herramientas y accesorios. Diseñadas para usar con atornilladores y atornilladores de impacto más potentes para la realización de múltiples aplicaciones de fijación en metales y maderas. Estas puntas de impacto robustas y confiables pueden encargarse de los requisitos de fuerza de giro y par más potentes.



- 1. CABEZA COMPLETA**
Elimina el cabeceo y los redondeos en la cabeza del tornillo
- 2. AREA CONTORNEADA**
La punta se flexiona con el par del atornillador de impacto
- 3. FLEXIÓN OPTIMIZADA**
Para transferir el par máximo a través del tornillo y maximizar la vida útil
- 4. FABRICADO CON ACERO PESADO DE ALTO GRADO**
Para soportar una salida de alto par

PUNTAS

PUNTAS IMPACT PRO PHILLIPS® 25MM



REFERENCIA	DESCRIPCIÓN	EAN	MASTER PACK	TARIFA ACCESORIOS SIN IVA
IW6061301	Puntas Impact Pro - Phillips® 25mm 2 x PH1	5054905037130	5	2,29 €
IW6061302	Puntas Impact Pro - Phillips® 25mm 2 x PH2	5054905037147	5	2,29 €
IW6061303	Puntas Impact Pro - Phillips® 25mm 2 x PH3	5054905037154	5	2,29 €

PUNTAS IMPACT PRO CUADRADAS 25MM



REFERENCIA	DESCRIPCIÓN	EAN	MASTER PACK	TARIFA ACCESORIOS SIN IVA
IW6061201	Puntas Impact Pro - Cuadradas 25mm 2 x SQ1	5054905037772	5	2,29 €
IW6061202	Puntas Impact Pro - Cuadradas 25mm 2 x SQ2	5054905037789	5	2,29 €
IW6061203	Puntas Impact Pro - Cuadradas 25mm 2 x SQ3	5054905037796	5	2,29 €

PUNTAS IMPACT PRO POZIDRIV 25MM



REFERENCIA	DESCRIPCIÓN	EAN	MASTER PACK	TARIFA ACCESORIOS SIN IVA
IW6061407	Puntas Impact Pro Pozidriv 25mm - 2 x PZ2	5054905252458	5	2,29 €
IW6061408	Puntas Impact Pro Pozidriv 25mm - 10 x PZ2	5054905252465	5	9,14 €
IW6061409	Puntas Impact Pro Pozidriv 25mm - 2 x PZ1	5054905252489	5	2,29 €
IW6061410	Puntas Impact Pro Pozidriv 25mm - 10 x PZ1	5054905252533	5	9,14 €
IW6061411	Puntas Impact Pro Pozidriv 25mm - 2 x PZ3	5054905252540	5	2,29 €
IW6061412	Puntas Impact Pro Pozidriv 25mm - 10 x PZ3	5054905252557	5	9,14 €

PUNTAS IMPACT PRO HEX 25MM



REFERENCIA	DESCRIPCIÓN	EAN	TARIFA ACCESORIOS SIN IVA	MASTER PACK
IW6061101	Puntas Impact Pro - HEX 25mm - 2 x HEX5	5054905037635	2,29 €	5



PUNTAS IMPACT PRO TORX 25MM



REFERENCIA	DESCRIPCIÓN	EAN	MASTER PACK	TARIFA ACCESORIOS SIN IVA
IW6061610	Puntas Impact Pro - Torx 25mm - 2 x T20	5054905252496	5	2,29 €
IW6061611	Puntas Impact Pro - Torx 25mm - 2 x T25	5054905252502	5	2,29 €
IW6061612	Puntas Impact Pro - Torx 25mm - 2 x T30	5054905252519	5	2,29 €
IW6061613	Puntas Impact Pro - Torx 25mm - 2 x T40	5054905252526	5	2,29 €
IW6061614	Puntas Impact Pro - Torx 25mm - 2 x T10	5054905252564	5	2,29 €
IW6061615	Puntas Impact Pro - Torx 25mm - 2 x T15	5054905252571	5	2,29 €



JUEGOS DE PUNTAS IMPACT PRO 25MM



REFERENCIA	DESCRIPCIÓN	EAN	MASTER PACK	TARIFA ACCESORIOS SIN IVA
IW6061607	Juegos de 6 Puntas Impact Pro - Torx 25mm: 1 x TR10, 1 x TR15, 1 x TR20, 1 x TR25, 1 x TR27, 1 x TR30	5054905037420	5	34,29 €



IMPACT PRO PERFORMANCE SERIES

PUNTAS LARGAS



- 1. ZONA DE TORSIÓN**
Maximizando la vida útil de la punta y de la fuerza de giro cuando se usa en aplicaciones extremas
- 2. CABEZA COMPLETA**
Elimina el cabeceo y los redondeos en la cabeza del tornillo
- 3. AREA CONTORNEADA**
La punta se flexiona con el par del atornillador de impacto
- 4. FLEXIÓN OPTIMIZADA**
Para transferir el par máximo a través del tornillo y maximizar la vida útil

PUNTAS IMPACT PRO PHILLIPS® 57MM



REFERENCIA	DESCRIPCIÓN	EAN	MASTER PACK	TARIFA ACCESORIOS SIN IVA
Carded				
IW6061305	Puntas Impact Pro - Phillips® 57mm 2 x PH1	5054905037178	5	2,86 €
IW6061306	Puntas Impact Pro - Phillips® 57mm 2 x PH2	5054905037185	5	2,86 €
IW6061307	Puntas Impact Pro - Phillips® 57mm 2 x PH3	5054905037192	5	2,86 €



PUNTAS IMPACT PRO POZIDRIV 57MM



REFERENCIA	DESCRIPCIÓN	EAN	MASTER PACK	TARIFA ACCESORIOS SIN IVA
Carded				
IW6061401	Puntas Impact Pro - Pozidriv 57mm - 2 x PZ2	5054905037321	5	2,86 €
IW6061413	Puntas Impact Pro - Pozidriv 57mm - 2 x PZ1	5054905252588	5	2,86 €
IW6061414	Puntas Impact Pro - Pozidriv 57mm - 2 x PZ3	5054905252595	5	2,86 €



PUNTAS IMPACT PRO CUADRADAS 57MM



REFERENCIA	DESCRIPCIÓN	EAN	MASTER PACK	TARIFA ACCESORIOS SIN IVA
Carded				
IW6061204	Puntas Impact Pro - Cuadradas 57mm - 2 x SQ1	5054905037802	5	2,86 €
IW6061205	Puntas Impact Pro - Cuadradas 57mm - 2 x SQ2	5054905037819	5	2,86 €
IW6061206	Puntas Impact Pro - Cuadradas 57mm - 2 x SQ3	5054905037826	5	2,86 €



IMPACT PRO PERFORMANCE SERIES



PUNTAS IMPACT PRO HEX 57MM

REFERENCIA	DESCRIPCIÓN	EAN	MASTER PACK	TARIFA ACCESORIOS SIN IVA
Carded				
IW6061102	Puntas Impact Pro - Hex 57mm - 2 x HEX4	5054905037642	5	2,86 €
IW6061103	Puntas Impact Pro - Hex 57mm - 2 x HEX5	5054905037659	5	2,86 €
IW6061104	Puntas Impact Pro - Hex 57mm - 2 x HEX6	5054905037666	5	2,86 €



PUNTAS IMPACT PRO TORX 57MM

REFERENCIA	DESCRIPCIÓN	EAN	MASTER PACK	TARIFA ACCESORIOS SIN IVA
Carded				
IW6061601	Puntas Impact Pro - Torx 57mm - 2 x T10	5054905037369	5	2,86 €
IW6061602	Puntas Impact Pro - Torx 57mm - 2 x T15	5054905037376	5	2,86 €
IW6061603	Puntas Impact Pro - Torx 57mm - 2 x T20	5054905037383	5	2,86 €
IW6061604	Puntas Impact Pro - Torx 57mm - 2 x T25	5054905037390	5	2,86 €
IW6061608	Puntas Impact Pro - Torx 57mm - T15, T20, T25	5054905037437	5	3,43 €
IW6061618	Puntas Impact Pro - Torx 57mm - 2 x T30	5054905252601	5	2,86 €



IMPACT PRO PERFORMANCE SERIES

LLAVE DE VASO



1. DISEÑO LOBULAR

Reduce los daños de desgaste de las fijaciones haciendo que el anclaje ocupe la totalidad del interior y evitando así que el anclaje pueda moverse

2. MAGNETISMO

Sujeta los anclajes de forma segura, teniendo 4 veces la sujeción de los imanes estándar

3. ANCLAJE RÁPIDO DE 1/4"

Diseñado para trabajar con atornilladores de impacto, reduciendo el deslizamiento en un portabrocas estándar

LLAVE DE VASO IMPACT PRO

REFERENCIA	DESCRIPCIÓN	LONGITUD	EAN	MASTER PACK	TARIFA ACCESORIOS SIN IVA
Carded					
IW6069114	Llave de vaso Impact Pro x1 7mm (9/32")	65mm	5054905252618	3	4,57 €
IW6069115	Llave de vaso Impact Pro x1 8mm (5/16")	65mm	5054905252625	3	5,14 €
IW6069116	Llave de vaso Impact Pro x1 10mm (25/64")	65mm	5054905252632	3	5,71 €
Juegos					
IW6069120	Juego de Llaves de vaso Impact Pro: 7mm (9/32"), 8mm (5/16"), 10mm (25/64")	65mm	5054905252670	3	14,86 €



IMPACT PRO PERFORMANCE SERIES

PORTAPUNTAS IMPACT PRO

REFERENCIA	DESCRIPCIÓN	LONGITUD	EAN	MASTER PACK	TARIFA ACCESORIOS SIN IVA
Carded					
IW6064604	Collar magnético Impact Pro Performance	30mm	5054905037628	5	4,94 €
IW6064603	Portapuntas magnético Impact Pro Performance	75mm	5054905037482	5	11,68 €



ACCESORIOS IMPACT PRO

REFERENCIA	DESCRIPCIÓN	LONGITUD	EAN	MASTER PACK	TARIFA ACCESORIOS SIN IVA
Carded					
IW6064601	Acoplamiento Angular Impact Pro	5	5054905238995	5	29,37 €
IW6064602	Acoplamiento Angular Flexible Impact Pro	5	5054905239008	5	45,26 €
IW6064605	Portabrocas sin llave Impact Pro	5	5	68,57 €	



PUNTAS DE EXTENSION IMPACT DE CAMBIO RÁPIDO

El diseño patentado de la mordaza es compatible con todos los accesorios de vástago hexagonal de 1/4", incluidas las puntas para atornillar

REFERENCIA	DESCRIPCIÓN	LONGITUD	EAN	MASTER PACK	TARIFA ACCESORIOS SIN IVA
IW6064607	Punta de extensión Impact de cambio rápido - 305 mm - 1 ud.	5054905252434	48	5	33,07 €



TOUHCASES IMPACT PRO PERFORMANCE

Mantenga las brocas, adaptadores y accesorios al alcance de la mano con la nueva gama de ToughCases de IRWIN®. Diseñados para soportar que se usen diariamente, los estuches están disponibles en dos tamaños diferentes*; cada uno de los cuales puede conectarse entre sí para proporcionar una unidad de almacenamiento segura.

FÁCIL EXTRACCIÓN DE LAS PUNTAS

CAJA ROBUSTA

JUEGO DE ALMACENAMIENTO ROBUSTO, MODULAR, QUE MANTIENE LAS PUNTAS Y OTROS ACCESORIOS ORGANIZADOS Y FÁCILES DE ENCONTRAR



CIERRE SEGURO

CAJAS CONECTABLES ALMACENAMIENTO FLEXIBLE

1. FÁCIL EXTRACCIÓN DE LAS PUNTAS

Los ToughCases pequeños incluyen retenedores de puntas con un nuevo diseño para facilitar su extracción y reemplazo

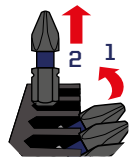

2. CAJA ROBUSTA

Diseñado para resistir el uso diario

3. CIERRE SEGURO

El diseño de cierre fácil de usar, mantiene las cajas bien cerradas cuando no se usan y las bloquea juntas cuando están apiladas

4. CAJAS CONECTABLES ALMACENAMIENTO FLEXIBLE

Las cajas conectables se pueden personalizar para crear una sola unidad de almacenamiento que sea segura y portátil.

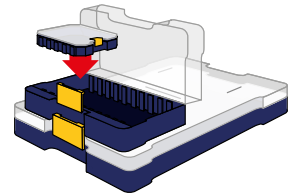

TOUHCASES PEQUEÑOS IMPACT PRO PERFORMANCE

REFERENCIA	DESCRIPCIÓN	EAN	UNIDADES POR CAJA	MASTER PACK	TARIFA ACCESORIOS SIN IVA
IW6061622	Juego pequeño ToughCase Impact Pro 44 piezas: 3x cajitas de almacenamiento. 25mm x20 T20/ x20 T30. 57mm x2 T20, x2 portapuntas magnético Torsion	5054905247959	5	5	68,00 €
IW6062506	Juego Pequeño ToughCase Impact Pro 22 piezas 57mm: x2 PH1/x4 PH2/x1 PH3/x2 Pz1/x5 Pz2/x1 Pz3/x4 T20/x3 T30	5054905252694	5	5	67,95 €
IW6062507	Juego pequeño ToughCase Impact Pro de 32 piezas: 25 mm: x2 PH1 / x3 PH2 / x2 PH3 / x2 Pz1 / x3 Pz2 / x2 Pz3 / x3 T20 / x2 T25 / x2 T30 57 mm: x5 PH2 / x5 Pz2 x1 Portapuntas de 76mm	5054905252700	5	5	78,19 €



IW6062506

CAJITAS DE ALMACENAMIENTO IMPACT PRO PERFORMANCE

REFERENCIA	DESCRIPCIÓN	EAN	UNIDADES POR CAJA	MASTER PACK	TARIFA ACCESORIOS SIN IVA
IW6061619	Cajitas de almacenamiento Impact Pro 25mm T30 x 20	5054905247928	4	4	12,57 €
IW6061415	Cajitas de almacenamiento Impact Pro 25mm Pz2 x 20	5054905247904	4	4	12,57 €
IW6061416	Cajitas de almacenamiento Impact Pro 25mm Pz20 x 20 + portapuntas	5054905247911	5	5	14,86 €
IW6061323	Cajitas de almacenamiento Impact Pro 25mm Ph2 x 20 + portapuntas	5054905247898	5	5	14,86 €
IW6061621	Cajitas de almacenamiento Impact Pro 25mm T20 x 20 + portapuntas	5054905247942	5	5	14,86 €



IW6061619

* ToughCases medianos disponibles como juegos de brocas Blue Groove y Speedhammer Plus

PUNTAS PARA ATORNILLAR

IRWIN® ofrece una línea completa de puntas de destornillador diseñadas para una serie de aplicaciones. Todas las puntas se fabrican con acero S2 de grado industrial para una larga vida útil y durabilidad. Las puntas cortas están diseñadas para destornilladores manuales o eléctricos con portapuntas IRWIN®. Las puntas para destornilladores eléctricos están específicamente diseñadas para los destornilladores eléctricos que requieren una mayor presión. Su diseño presenta mayor espacio entre el portapuntas y el destornillador.

PUNTAS PARA ATORNILLAR PHILLIPS



10504388

REFERENCIA	DESCRIPCIÓN	EAN	UNIDADES POR CAJA	MASTER PACK	TARIFA ACCESORIOS SIN IVA
10504387	Phillips Ph1 - 1/4"/25 mm, 2 uds.	5706915043877	10	1	1,73 €
10504388	Phillips Ph2 - 1/4"/25 mm, 2 uds.	5706915043884	10	1	1,73 €
10504391	Phillips Ph2 - 1/4"/50 mm, 2 uds.	5706915043914	10	1	2,06 €
10504336	Phillips Ph2 - 1/4"/50 mm, 5 uds.	5706915043365	10	1	6,82 €
10504330	Phillips Ph1 - 1/4"/25 mm, 10 uds.	5706915043303	10	1	7,79 €
10504331	Phillips Ph2 - 1/4"/25 mm, 10 uds.	5706915043310	10	1	7,79 €
10504332	Phillips Ph3 - 1/4"/25 mm, 10 uds.	5706915043327	10	1	7,79 €

PUNTAS PARA ATORNILLAR PHILLIPS - REVESTIMIENTO DE TITANIO



10504392

REFERENCIA	DESCRIPCIÓN	EAN	UNIDADES POR CAJA	MASTER PACK	TARIFA ACCESORIOS SIN IVA
10504392	Phillips Ph2 TiN - 1/4"/25 mm, 2 uds.	5706915043921	10	1	3,10 €
10504334	Phillips Ph2 TiN - 1/4"/25 mm, 10 uds.	5706915043341	10	1	11,38 €

PUNTAS PARA ATORNILLAR PHILLIPS



10504396

REFERENCIA	DESCRIPCIÓN	EAN	UNIDADES POR CAJA	MASTER PACK	TARIFA ACCESORIOS SIN IVA
10504396	Phillips Ph2 - 1/4"/50 mm, 2 uds.	5706915043969	10	1	2,08 €
10504365	Phillips Ph2 - 1/4"/70 mm, 1 uds.	5706915043655	10	1	1,91 €
10504366	Phillips Ph2 - 1/4"/90 mm, 1 uds.	5706915043662	10	1	2,48 €

PUNTAS PARA ATORNILLAR POZIDRIV



10504398

REFERENCIA	DESCRIPCIÓN	EAN	UNIDADES POR CAJA	MASTER PACK	TARIFA ACCESORIOS SIN IVA
10504397	Pozidriv Pz1 - 1/4"/25 mm, 2 uds.	5706915043976	10	1	1,73 €
10504398	Pozidriv Pz2 - 1/4"/25 mm - 2 uds.	5706915043983	10	1	1,73 €
10504399	Pozidriv Pz3 - 1/4"/25 mm, 2 uds.	5706915043990	10	1	1,73 €
10504401	Pozidriv Pz2 - 1/4"/50 mm - 2 uds.	5706915044010	10	1	2,06 €
10504338	Pozidriv Pz1 - 1/4"/25 mm, 10 uds.	5706915043389	10	1	7,79 €
10504339	Pozidriv Pz2 - 1/4"/25 mm - 10 uds.	5706915043396	10	1	7,79 €
10504340	Pozidriv Pz3 - 1/4"/25 mm, 10 uds.	5706915043402	10	1	7,79 €
10504344	Pozidriv Pz2 - 1/4"/50 mm - 5 uds.	5706915043440	10	1	6,82 €

PUNTAS PARA ATORNILLAR POZIDRIV - REVESTIMIENTO DE TITANIO



10504402

REFERENCIA	DESCRIPCIÓN	EAN	UNIDADES POR CAJA	MASTER PACK	TARIFA ACCESORIOS SIN IVA
10504402	Pozidriv Pz2 TiN - 1/4"/25 mm, 2 uds.	5706915044027	10	1	3,10 €
10504342	Pozidriv Pz2 TiN - 1/4"/25 mm, 10 uds.	5706915043426	10	1	11,38 €
10504343	Pozidriv Pz3 TiN - 1/4"/25 mm, 10 uds.	5706915043433	10	1	11,38 €

* Los productos en estuches se facturan por artículos sueltos y solo se pueden pedir por paquetes.



PUNTAS PARA ATORNILLAR - POZIDRIV

REFERENCIA	DESCRIPCIÓN	EAN	UNIDADES POR CAJA	MASTER PACK	TARIFA ACCESORIOS SIN IVA
10504370	Pozidriv Pz2 - 1/4"/70 mm - 1 uds.	5706915043709	10	1	1,91 €
10504371	Pozidriv Pz2 - 1/4"/90 mm - 1 uds.	5706915043716	10	1	2,48 €



PUNTAS PARA ATORNILLAR TORX

REFERENCIA	DESCRIPCIÓN	EAN	UNIDADES POR CAJA	MASTER PACK	TARIFA ACCESORIOS SIN IVA
10504838	Torx T20 - 1/4"/25 mm, 2 uds.	5706915048384	200	10	2,56 €
10504839	Torx T25 - 1/4"/25 mm, 2 uds.	5706915048391	200	10	2,56 €
10504840	Torx T30 - 1/4"/25 mm, 2 uds.	5706915048407	200	10	2,56 €
10504351	Torx T10 - 1/4"/25 mm, 10 uds.	5706915043518	10	1	10,45 €
10504352	Torx T15 - 1/4"/25 mm, 10 uds.	5706915043525	10	1	10,45 €
10504353	Torx T20 - 1/4"/25 mm, 10 uds.	5706915043532	10	1	10,45 €
10504354	Torx T25 - 1/4"/25 mm, 10 uds.	5706915043549	10	1	10,45 €
10504355	Torx T27 - 1/4"/25 mm, 10 uds.	5706915043556	10	1	10,45 €
10504356	Torx T30 - 1/4"/25 mm, 10 uds.	5706915043563	10	1	10,45 €
10504357	Torx T40 - 1/4"/25 mm, 10 uds.	5706915043570	10	1	10,45 €



10504840

PUNTAS PARA ATORNILLAR TORX

REFERENCIA	DESCRIPCIÓN	EAN	UNIDADES POR CAJA	MASTER PACK	TARIFA ACCESORIOS SIN IVA
10504373	Torx T20 - 1/4"/50 mm, 5 uds.	5706915043730	10	1	7,45 €
10504374	Torx T25 - 1/4"/50 mm, 5 uds.	5706915043747	10	1	7,45 €
10504375	Torx T30 - 1/4"/50 mm, 5 uds.	5706915043754	10	1	7,45 €
10504376	Torx T40 - 1/4"/50 mm, 5 uds.	5706915043761	10	1	7,45 €



10504375

PUNTAS PARA ATORNILLAR HEXAGONALES

REFERENCIA	DESCRIPCIÓN	EAN	UNIDADES POR CAJA	MASTER PACK	TARIFA ACCESORIOS SIN IVA
10504346	Hexagonal 3,0 mm - 1/4"/25 mm, 10 uds.	5706915043464	60	10	7,18 €
10504347	Hexagonal 4,0 mm - 1/4"/25 mm, 10 uds.	5706915043471	60	10	7,18 €



10504346

DEPÓSITOS DE PUNTAS PARA ATORNILLAR

REFERENCIA	DESCRIPCIÓN	EAN	UNIDADES POR CAJA	MASTER PACK	TARIFA ACCESORIOS SIN IVA
10504383	Depósito de puntas para atornillar Pozidriv Pz2 - 1/4"/25 mm, 250 uds.	5706915043839	4	1	85,68 €
10504384	Depósito de puntas para atornillar Phillips Ph2 - 1/4"/25 mm, 250 uds.	5706915043846	4	1	85,68 €



10504384

ESTUCHES DE BOLSILLO

ESTUCHE RESISTENTE Y PORTÁTIL PARA MANTENER LAS PUNTAS ORDENADAS

Los estuches de bolsillo de IRWIN® son compactos y portátiles y permiten tener siempre a mano las puntas necesarias para trabajar. Estos cómodos estuches moldeados de resina ABS son aptos para cualquier entorno de trabajo y cuentan con marcas de tamaño legible que facilitan la identificación del contenido del estuche. Además, el estuche de bolsillo para diez unidades cuenta con un compartimento portapuntas de fácil acceso en la parte superior.



1. DISEÑO COMPACTO Y PORTÁTIL

El diseño compacto y portátil facilita el transporte y la utilización en el lugar de trabajo.

2. ESTUCHE DE RESINA ABS MOLDEADO

El estuche de resina ABS moldeado apto para el uso diario.

3. MARCAS DE TAMAÑO LEGIBLE

Las marcas de un tamaño que facilita la lectura simplifican la identificación del contenido del estuche.

4. PRÁCTICO COMPARTIMENTO PARA PUNTAS

Incorporado en la parte superior de la carcasa (solo en los estuches de puntas corta).



ESTUCHES DE BOLSILLO GRANDES

REFERENCIA	DESCRIPCIÓN	EAN	UNIDADES POR CAJA	MASTER PACK	TARIFA ACCESORIOS SIN IVA
1868197	Juego de bolsillo IR 10 uds. puntas cortas (TX): Juego serie 1B Torx, 10 uds.: T10/2xT15/2xT20/2xT25/T30/T40 + portapuntas	5706918681977	-	6	14,97 €
IW6062504	Juego de puntas mixto, 10 uds: 4 x PZ2 / 4 x PH2 / T20 + portapuntas	5054905252403	36	6	39,98 €

JUEGO DE 5 PUNTAS IMPACT POWER

REFERENCIA	DESCRIPCIÓN	EAN	UNIDADES POR CAJA	MASTER PACK	TARIFA ACCESORIOS SIN IVA
IW6061404	Juego de 5 puntas Impact Power: PZ2	5054905252410	-	5	28,58 €





ESTUCHE COMPACTO Y FÁCIL DE ALMACENAR PARA ORDENAR TODO TIPO DE PUNTAS

Los estuches para cajón de IRWIN® son planos y compactos para mejorar su transporte y se pueden almacenar cómodamente en cajones y armarios de herramientas. Los estuches moldeados de resina ABS son aptos para el trabajo diario en el taller y en cualquier lugar de trabajo. Las marcas de un tamaño fácil de leer facilitan la identificación del contenido del set. Los estuches cuentan con un cierre deslizante de fácil uso que permite cerrar el estuche con seguridad.

- 1. DISEÑO COMPACTO Y PORTÁTIL**
Diseño plano y compacto para almacenar cómodamente en cajones y armarios de herramientas.
- 2. ESTUCHE DE RESINA ABS MOLDEADO**
El estuche de resina ABS moldeado apto para el uso diario.
- 3. MARCAS DE TAMAÑO LEGIBLE**
Las marcas de un tamaño que facilita la lectura simplifican la identificación del contenido del estuche.
- 4. CIERRE DE SEGURIDAD**
El cierre deslizante de fácil uso permite cerrar el estuche fácilmente cuando no se utilice.

ESTUCHES PARA CAJONES PEQUEÑOS

REFERENCIA	DESCRIPCIÓN	EAN	UNIDADES POR CAJA	MASTER PACK	TARIFA ACCESORIOS SIN IVA
1868251	JUEGO SURTIDO PARA CAJÓN SL IR 30 UDS.: Surtido puntas cortas, estuche para cajón pequeño 31 uds.: PH1/2xPH2/PH3/PZ1/2xPZ2/PZ3/SL4-5/SL6-8/SL8-10/HEX4/HEX5/HEX6/2xT10/4xT15/4xT20/3xT25/2xT30/T40 + portapuntas	5706918682516	-	6	18,72 €

ESTUCHES PARA CAJONES GRANDES

REFERENCIA	DESCRIPCIÓN	EAN	UNIDADES POR CAJA	MASTER PACK	TARIFA ACCESORIOS SIN IVA
1868252	Set mixto grande de 58 uds: Estuche tipo cajón grande mixto serie IB/PB, 58 uds.: 3xPH1/10xPH2/2xPH3/3xPZ1/10xPZ2/2xPZ3/SL3-4/SL4-5/SL6-8/SL8-10/HEX3/HEX4/HEX5/HEX6/2xT10/2xT15/2xT20/2xT25/2xT30/2xT40 + Puntas para atornillar 50mm PH2/PZ1/PZ2/PZ3/T15/T20/T25 + Portapuntas	5706918682523	-	6	28,71 €



1868252

JOGOS DE TOUGHCASES PEQUEÑAS

FÁCIL EXTRACCIÓN DE LAS PUNTAS

CAJA ROBUSTA

SE CONECTAN CON LAS CAJITAS DE ALMACENAMIENTO Y LAS TOUGHCASES MEDIANAS PARA MANTENER TODO LO QUE NECESITAS SEGURO Y EN UN SOLO LUGAR

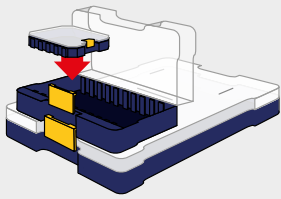

CIERRE SEGURO

CAJAS CONECTABLES ALMACENAMIENTO FLEXIBLE

1. FÁCIL EXTRACCIÓN DE LAS PUNTAS

Los ToughCases pequeños incluyen retenedores de puntas con un nuevo diseño para facilitar su extracción y reemplazo

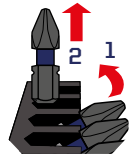

2. CAJA ROBUSTA

Diseñado para resistir el uso diario

3. CIERRE SEGURO

El diseño de cierre fácil de usar, mantiene las cajas bien cerradas cuando no se usan y las bloquea juntas cuando están apiladas

4. CAJAS CONECTABLES ALMACENAMIENTO FLEXIBLE

Las cajas conectables se pueden personalizar para crear una sola unidad de almacenamiento que sea segura y portátil.

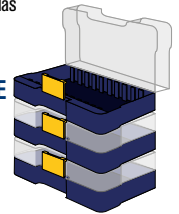

REFERENCIA	DESCRIPCIÓN	EAN	UNIDADES POR CAJA	MASTER PACK	TARIFA ACCESORIOS SIN IVA
IW6062508	Juego ToughCase pequeño de 30 piezas: puntas de 25 mm: PH1 x 1, PH2 x 5, PH3 x 1, Pz1 x 1, Pz2 x 5, Pz3 x 1, T20 x 1, T25 x 1, T30 x 1, T40 x 1, SL8 x 1, SL10 x 1, SL12 x 1. Puntas de 50 mm: PH2 x 1, Pz1 x 1, Pz2 x 2, Portapuntas magnético torsión x 1, Llaves de vaso x 4 (6,7,8,10)	5054905247980	5	5	40,64 €
IW6062509	Juego ToughCase pequeño 31 piezas: Puntas de 25 mm: PH1 x 1, PH2 x 5, PH3 x 1, Pz1 x 1, Pz2 x 5, Pz3 x 1, T20 x 2, T30 x 2, SL6 x 1, SL8 x 1, SL10 x 1. Puntas de 50 mm: PH2 x 3, Pz2 x 3, T20 x3, Portapuntas magnético x1	5054905247997	5	5	32,74 €
IW6062510	Juego ToughCase pequeño de 40 piezas: Puntas de 25 mm: PH1 x 1, PH2 x 2, PH3 x 2, Pz1 x1, Pz2 x 5, Pz3 x 3, T10 x 1, T15 x 1, T20 x 2, T25 x 2, T30 x 1, Llaves de vaso x2 (8,10 mm.) Puntas de 50 mm: PH1 x 1, PH2 x 2, PH3 x 1, Pz1 x 1, Pz2 x 4, Pz3 x 1 T15 x 1, T20 x 1, T25 x 2, T30 x 2, Portapuntas magnético x1	5054905248000	5	5	34,29 €

PORTAPUNTAS



10504377



10504381

REFERENCIA	DESCRIPCIÓN	EAN	UNIDADES POR CAJA	MASTER PACK	TARIFA ACCESORIOS SIN IVA
10504377	Portapuntas magnético 1/4" 50 mm	5706915043778	200	10	7,04 €
10504381	Portapuntas magnético de desbloqueo rápido 1/4"	5706915043815	200	10	6,18 €

PORTA PUNTAS IMPACT

Los portapuntas y accesorios Impact disponen de imanes cuatro veces más potentes que los imanes estándar para sujetar los cierres con seguridad



1923228

REFERENCIA	DESCRIPCIÓN	EAN	UNIDADES POR CAJA	MASTER PACK	TARIFA ACCESORIOS SIN IVA
IW6064606	Portapuntas Impact - 152 mm - 1 ud.	5054905252427	25	5	18,33 €



EXTRACTORES DE PERNOS BOLT-GRIP™

Los profesionales ya no necesitan malgastar tiempo peleando con pernos desgastados, oxidados o atascados. Ahora cuentan con el extractor de pernos BOLT-GRIP. El exclusivo diseño de las ranuras en espiral inversa permite agarrar con firmeza tuercas y pernos obstruidos y extraerlos.



54125



10504634



10504635



394100

REFERENCIA	DESCRIPCIÓN	EAN	UNIDADES POR CAJA	MASTER PACK	TARIFA ACCESORIOS SIN IVA
10504634	Kit básico de 5 uds.: 3/8", 7/16" (11 mm), 1/2", 9/16" (14 mm), 5/8" (16 mm)	0024721012579	-	5	41,49 €
10504635	Kit de ampliación de 5 uds.: 5/16" (8 mm), 10 mm, 13 mm, 11/16", 3/4" (19 mm)	0024721016126	-	5	32,53 €
394100	Juego de extractores PowerGrip: 3/16" - 1/2", 7 uds.	0024721037633	-	5	45,89 €
54125	Juego especial de 5 uds.: 3/4" (19 mm), 13/16" (21 mm), 7/8" (22 mm), 15/16" (24 mm), 1" (25 mm)	0024721541253	-	1	63,86 €

FUERZA DE AGARRE MÁXIMA gracias al diseño especial de las ranuras en espiral inversa
ACERO DE ALTO CONTENIDO EN CARBONO es más resistente que el acero para herramientas, garantizando una vida útil más prolongada y una mayor durabilidad
COMPATIBLES CON LA MAYORÍA DE HERRAMIENTAS con punta cuadrada de 3/8" idónea para llaves de trinquete manuales, llaves de impacto y llaves de trinquete neumáticas; caras hexagonales para utilizarlos con llaves planas, alicates, llaves inglesas, llaves de tubo o mordazas VISE-GRIP®
DISEÑO LOBULADO UNIVERSAL se pueden utilizar con cualquier tipo de elemento de sujeción

HOJAS DE SIERRAS CIRCULARES



HOJAS DE SIERRAS CIRCULARES

IRWIN® ofrece ahora una gama integral de hojas de sierras circulares para usuarios de herramientas profesionales. Desde la obra al taller de carpintería, IRWIN® ofrece una hoja para cada necesidad del usuario.

WeldTec™

La plataforma WeldTec™ redefine la excelencia con una gama de hojas de sierra para construcción que combina diversas características para ofrecer un rendimiento duradero.

La tecnología WeldTec es la soldadura de los dientes a la hoja en lugar de la tradicional soldadura fuerte. Esto es ideal para las sierras de uso manual con cable e inalámbricas ya que esta soldadura proporciona una unión resistente de los dientes en caso de choque con clavos u objetos extraños incrustados en la madera.



MANUAL

ESTACIONARIA

SIN CABLE

CON CABLE

INGLETADORA

DE MESA



HOJAS DE SIERRA CIRCULARES CONSTRUCCIÓN

REFERENCIA	DESCRIPCIÓN	CATEGORÍA	MÁQUINAS	DIÁMETRO	NÚMERO DE DIENTES	HUSILLO/TALADRO	GROSOR DE LOS DIENTES	CONFIGURACIÓN DE LOS DIENTES	TARIFA ACCESORIOS SIN IVA
1897395	Construcción 216 mm/24T M	Estacionaria	Ingletadora	216	24	30	2,0	ATB	45,65 €
1897396	Construcción 216 mm/48T M	Estacionaria	Ingletadora	216	48	30	2,0	ATB	48,13 €
1897397	Construcción 216 mm/60T M	Estacionaria	Ingletadora	216	60	30	2,0	ATB	55,84 €
1897426	Construcción 250 mm/60T M	Estacionaria	Ingletadora	250	60	30	2,8	ATB	64,98 €
1897427	Construcción 250 mm/80T M	Estacionaria	Ingletadora	250	80	30	2,8	ATB	75,42 €
1897428	Construcción 254 mm/48T M	Estacionaria	Ingletadora	254	48	30	2,8	ATB	60,93 €
1897429	Construcción 254 mm/60T M	Estacionaria	Ingletadora	254	60	30	2,8	ATB	68,26 €
1897434	Construcción 305 mm/48T M	Estacionaria	Ingletadora	305	48	30	3,2	ATB	69,79 €
1897435	Construcción 305 mm/60T M	Estacionaria	Ingletadora	305	60	30	3,2	ATB	80,31 €
1897451	Construcción 300 mm/48T	Estacionaria	Mesa e inglete	300	48	30	3,2	ATB	114,26 €
1897452	Construcción 300 mm/60T	Estacionaria	Mesa e inglete	300	60	30	3,2	ATB	127,77 €
1897437	Hoja de sierra circular MM 160 mm/48T	Multiuso	Uso manual (con cable)	160	48	20	2	TCG	51,83 €
1897441	Hoja de sierra circular MM 210 mm/84T	Multiuso	Uso manual (con cable)/inglete	210	60	30	3	TCG	74,42 €
1897442	Hoja de sierra circular MM 216 mm/84T	Multiuso	Ingletadora	216	84	30	3	TCG	80,93 €
1897443	Hoja de sierra circular MM 250 mm/84T	Multiuso	Ingletadora deslizante/inglete	250	84	30	3	TCG	94,21 €
1897447	Hoja de sierra circular MM 305 mm/84T	Multiuso	Ingletadora deslizante/inglete	305	84	30	3	TCG	127,18 €

PUNTAS DE CARBURO DE TUNGSTENO PARA TRABAJOS DE CONSTRUCCIÓN para una vida útil más larga, se pueden volver a afilar
DIENTES CON REVESTIMIENTO DE POLVO DE DIAMANTE #400 para un acabado liso
RANURAS DE DILATACIÓN para disipar el calor e impedir que la madera se curve
DISEÑO FINO para cortes rápidos y una vida más prolongada del motor
REVESTIMIENTO ANTICORROSIÓN para un rendimiento de mayor calidad
CONFIGURACIÓN DE RECTIFICADO DE BISEL SUPERIOR ALTERNADO (ATB) para corte transversal y serrado de toda clase de maderas
CONFIGURACIÓN DE DIENTES CON TRIPLE RECTIFICADO (TCG) para cortar materiales duros como laminados, MDF, plásticos y metales no ferrosos



1897448

USO GENERAL HOJAS DE SIERRA CIRCULARES

REFERENCIA	DESCRIPCIÓN	CATEGORÍA	MÁQUINAS	DIÁMETRO	NÚMERO DE DIENTES	HUSILLO/TALADRO	GROSOR DE LOS DIENTES	CONFIGURACIÓN DE LOS DIENTES	TARIFA ACCESORIOS SIN IVA
1897209	Hoja de sierra circular 216 mm/24T M	Estacionaria	Ingletadora	216	48	30	2,5	ATB	51,83 €
1897210	Hoja de sierra circular 250 mm/24T	Estacionaria	Mesa e inglete	250	24	30	3,0	ATB	45,19 €
1897211	Hoja de sierra circular 250 mm/40T	Estacionaria	Mesa e inglete	250	40	30	3,0	ATB	57,95 €
1907700	Hoja de sierra circular 250 mm/60T	Estacionaria	Mesa e inglete	250	60	30	3,0	ATB	71,04 €
1897212	Hoja de sierra circular 300 mm/48T	Estacionaria	Mesa e inglete	300	48	30	3,2	ATB	76,18 €
1897214	Hoja de sierra circular 315 mm/40T	Estacionaria	Mesa e inglete	315	40	30	3,2	ATB	72,96 €
1897346	Hoja de sierra circular 350 mm/84T	Estacionaria	Mesa e inglete	350	84	30	3,5	ATB	129,53 €
1897347	Hoja de sierra circular 400 mm/40T	Estacionaria	Mesa e inglete	400	40	30	3,8	ATB	103,02 €
1897348	Hoja de sierra circular 400 mm/60T	Estacionaria	Mesa e inglete	400	60	30	3,8	ATB	111,84 €

MEJOR RELACIÓN CALIDAD/PRECIO para una hoja económica
DIENTES CON ACABADO DE PRECISIÓN para cortes suaves y precisos
RANURAS DE DILATACIÓN para cortes más rectos
REVESTIMIENTO ANTICORROSIÓN para un rendimiento de mayor calidad
CONFIGURACIÓN DE RECTIFICADO DE BISEL SUPERIOR ALTERNADO (ATB) para corte transversal y serrado de toda clase de maderas



1907700



HOJAS DE SIERRA CIRCULAR MANUALES Y ESPECIALIZADAS

HOJAS DE SIERRA CIRCULAR WELDTEC

DIENTES DE CARBURO SOLDADOS

CARBURO ULTRACOMPACTO (UC2)

INNOVADORES ORIFICIOS DE REFRIGERACIÓN Y RANURAS DE DILATACIÓN

CONFIGURACIÓN DE DIENTES CON BISEL SUPERIOR ALTERNADO (ATB)

PLACA TOTALMENTE ENDURECIDA Y TALÓN REFORZADO

HOJAS DE SIERRA CIRCULARES WELDTEC



1. DIENTES DE CARBURO SOLDADOS

Las uniones de los dientes son un 30 % más resistentes y duran un 50 % más.

2. CARBURO ULTRACOMPACTO (UC2)

Un 70 % más resistente que el carburo estándar para un afilado y un corte de máxima calidad.

3. INNOVADORES ORIFICIOS DE REFRIGERACIÓN Y RANURAS DE DILATACIÓN

Para cortes más rectos.

4. PLACA TOTALMENTE ENDURECIDA Y TALÓN REFORZADO

Para durabilidad de la hoja y mayor funcionamiento con mejor precisión.

5. CONFIGURACIÓN DE DIENTE RECTIFICADO DE BISEL SUPERIOR ALTERNADO (ATB)

Para corte transversal y serrado de toda clase de maderas.

REFERENCIA	DESCRIPCIÓN	CATEGORÍA	MÁQUINAS	DIÁMETRO	NÚMERO DE DIENTES	HUSILLO/TALADRO	REDUCCIONES	GROSOR DE LOS DIENTES	CONFIGURACIÓN DE LOS DIENTES	TARIFA ACCESORIOS SIN IVA
1897350	Hoja de sierra circular Weldtec 150 mm/40T	Uso manual	Con cable	150	40	20	16	2,4	ATB	36,73 €
1897362	Hoja de sierra circular Weldtec 160 mm/24T	Uso manual	Con cable	160	24	20	16	2,4	ATB	40,40 €
1897363	Hoja de sierra circular Weldtec 160 mm/40T	Uso manual	Con cable	160	40	20	16	2,4	ATB	41,41 €
1897365	Hoja de sierra circular Weldtec 165 mm/24T	Uso manual	Con cable	165	24	30	20	2,4	ATB	35,06 €
1897366	Hoja de sierra circular Weldtec 165 mm/40T	Uso manual	Con cable	165	40	30	20	2,4	ATB	42,23 €
1897368	Hoja de sierra circular Weldtec 184 mm/24T AR30	Uso manual	Con cable	184	24	30	20	2,4	ATB	38,88 €
1897369	Hoja de sierra circular Weldtec 184 mm/24T AR16	Uso manual	Con cable	184	24	16	-	2,4	ATB	38,88 €
1897370	Hoja de sierra circular Weldtec 184 mm/40T AR30	Uso manual	Con cable	184	40	30	20	2,4	ATB	59,06 €
1897382	Hoja de sierra circular Weldtec 190 mm/18T	Uso manual	Con cable	190	18	30	20	2,4	ATB	38,88 €
1897383	Hoja de sierra circular Weldtec 190 mm/24T	Uso manual	Con cable	190	24	30	20	2,4	ATB	40,83 €
1897384	Hoja de sierra circular Weldtec 190 mm/40T	Uso manual	Con cable	190	40	30	20	2,4	ATB	64,81 €
1897385	Hoja de sierra circular Weldtec 210 mm/24T	Uso manual	Con cable	210	24	30	20	2,4	ATB	44,42 €
1897386	Hoja de sierra circular Weldtec 210 mm/40T	Uso manual	Con cable	210	40	30	20	2,4	ATB	69,84 €
1897388	Hoja de sierra circular Weldtec 235 mm/40T	Uso manual	Con cable	235	40	30	20	2,4	ATB	82,66 €
1897392	Hoja de sierra circular Weldtec 165 mm/18T C	Uso manual	Sin cable	165	18	20	16	1,8	ATB	31,13 €
1897393	Hoja de sierra circular Weldtec 165 mm/24T C	Uso manual	Sin cable	165	24	20	16	1,8	ATB	37,44 €
1897394	Hoja de sierra circular Weldtec 165 mm/40T C	Uso manual	Sin cable	165	40	20	16	1,8	ATB	45,01 €

ATB BISEL SUPERIOR ALTERNADO

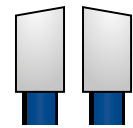

CARACTERÍSTICAS

- Diente alternado entre un bisel a derecha y a izquierda para conformar un borde similar a un cúter en cada lado para un corte más limpio.



MANUAL CONSTRUCCIÓN

DISEÑO FINO CON RECTIFICADO ALTERNADO EVO para una velocidad de corte rápida
ORIFICIOS DE REFRIGERACIÓN Y RANURAS DE DILATACIÓN reducen la acumulación de calor y el alabeo
PUNTAS DE CARBURO DE TUNGSTENO PARA TRABAJOS DE CONSTRUCCIÓN mantienen el borde y ofrecen una mayor vida útil
REVESTIMIENTO ANTICORROSIÓN para un rendimiento de mayor calidad
CONFIGURACIÓN DE RECTIFICADO DE BISEL SUPERIOR ALTERNADO (ATB) para corte transversal y serrado de toda clase de maderas



1897200

REFERENCIA	DESCRIPCIÓN	CATEGORÍA	MÁQUINAS	DIÁMETRO	NÚMERO DE DIENTES	HUSILLO/TALADRO	GROSOR DE LOS DIENTES	CONFIGURACIÓN DE LOS DIENTES	TARIFA ACCESORIOS SIN IVA
1897086	125 mm/16T	Uso manual	Con cable	125	16	20	2,5	ATB	19,99 €
1897087	130 mm/20T	Uso manual	Con cable	130	20	20	2,5	ATB	20,97 €
1897088	140 mm/20T	Uso manual	Con cable	140	20	20	2,5	ATB	22,36 €
1897089	150 mm/18T	Uso manual	Con cable	150	18	20	2,5	ATB	21,89 €
1897090	150 mm/30T	Uso manual	Con cable	150	30	20	2,5	ATB	25,78 €
1897191	160 mm/18T	Uso manual	Con cable	160	18	20	2,5	ATB	22,00 €
1897192	160 mm/30T	Uso manual	Con cable	160	30	20	2,5	ATB	25,82 €
1907698	160 mm/24T	Uso manual	Con cable	160	24	30	2,5	ATB	24,86 €
1897193	165 mm/18T	Uso manual	Con cable	165	18	30	2,5	ATB	23,37 €
1897194	165 mm/30T	Uso manual	Con cable	165	30	30	2,5	ATB	29,38 €
1897195	180 mm/24T	Uso manual	Con cable	180	24	30	2,5	ATB	25,15 €
1897196	180 mm/36T	Uso manual	Con cable	180	36	30	2,5	ATB	32,02 €
1907699	184 mm/24T	Uso manual	Con cable	184	24	16	2,5	ATB	22,87 €
1897197	184 mm/24T	Uso manual	Con cable	184	24	30	2,5	ATB	23,74 €
1897198	184 mm/40T	Uso manual	Con cable	184	40	30	2,5	ATB	36,34 €
1897199	190 mm/24T	Uso manual	Con cable	190	24	30	2,5	ATB	26,71 €
1897200	190 mm/40T	Uso manual	Con cable	190	40	30	2,5	ATB	39,88 €
1897201	200 mm/24T	Uso manual	Con cable	200	24	30	2,5	ATB	27,55 €
1897202	200 mm/40T	Uso manual	Con cable	200	40	30	2,5	ATB	41,31 €
1897203	210 mm/20T	Uso manual	Con cable	210	20	30	2,5	ATB	28,21 €
1897204	210 mm/40T	Uso manual	Con cable	210	40	30	2,5	ATB	42,98 €
1897205	230 mm/24T	Uso manual	Con cable	230	24	30	2,8	ATB	35,93 €
1897206	230 mm/40T	Uso manual	Con cable	230	40	30	2,8	ATB	50,31 €
1897207	235 mm/20T	Uso manual	Con cable	235	20	30	2,8	ATB	36,56 €

HOJAS ESPECIALES PARA METAL NO FERROSO

RANURAS DE DILATACIÓN que ayudan a conservar la hoja plana
DIENTES TRIPLEMENTE RECTIFICADOS DE PUNTA PLANA (TCG) para un acabado excelente del corte
ESPECIALMENTE DISEÑADAS para cortar todo tipo de metales no ferrosos, como el aluminio, el cobre, el plomo y el plástico



1907778

REFERENCIA	DESCRIPCIÓN	CATEGORÍA	MÁQUINAS	DIÁMETRO	NÚMERO DE DIENTES	HUSILLO/TALADRO	GROSOR DE LOS DIENTES	CONFIGURACIÓN DE LOS DIENTES	TARIFA ACCESORIOS SIN IVA
1907772	Aluminio 160 x 56 x 20	Especial	Especial	160	56	20	2,5	TCG	41,23 €
1907773	Aluminio 184 x 48 x 30	Especial	Especial	184	48	30	2,5	TCG	43,68 €
1907775	Aluminio 210 x 60 x 30	Especial	Especial	210	60	30	2,5	TCG	54,22 €
1907777	Aluminio 216 x 60 x 30	Especial	Especial	216	60	30	2,5	TCG	54,84 €
1907778	Aluminio 250 x 80 x 30	Especial	Especial	250	80	30	2,5	TCG	70,53 €
1907781	Aluminio 300 x 96 x 30	Especial	Especial	300	96	30	2,5	TCG	111,57 €

HOJAS DE SIERRA CIRCULARES

GRÁFICO DE SELECCIÓN

USO MANUAL	CON CABLE	SIN CABLE	DIÁMETRO	DIENTE	ORIFICIO	HOJA	SKU (CÓDIGO DE REFERENCIA)	MADERA DURA	MADERA BLANDA	MADERA CLAVETEADA	CONTRACHAPADO	CONTRACHAPADO LAMINADO	TABLERO DE PARTÍCULAS	MOLDURAS DELICADAS	LAMINADOS	PANELES DE DOBLE LAMINADO	CONGLOMERADOS (MATERIALES COMPUESTOS)	TABLERO'S MDF	MELAMINA	METALES NO FERROSOS (ALUMINIO)	PLÁSTICOS	CORIAN
			150 mm	24T	20 mm	WELDTEC	1897349	5	5	5	5	3	5	2	3	3	4	4	2	No disponible	4	2
			150 mm	30T	20 mm	IRWIN®	1897090	4	4	2	4	2	4	1	2	2	3	3	1	No disponible	3	1
			150 mm	40T	20 mm	WELDTEC	1897350	5	5	5	5	3	5	2	3	3	4	4	2	No disponible	4	2
			160 mm	18T	20 mm	IRWIN®	1897191	4	4	2	4	2	4	No disponible	2	2	3	3	1	No disponible	3	1
						WELDTEC	1897361	5	5	5	5	3	5	2	3	3	4	4	2	No disponible	4	2
			160 mm	24T	30 mm	IRWIN®	1907698	4	4	4	4	2	4	1	2	2	3	3	1	No disponible	3	1
						WELDTEC	1897362	5	5	5	5	3	5	2	3	3	4	4	2	No disponible	4	2
			160 mm	30T	20 mm	IRWIN®	1897192	4	4	2	4	2	4	1	2	2	3	3	1	No disponible	3	1
			160 mm	40T	20 mm	WELDTEC	1897363	5	5	5	5	3	5	2	3	3	4	4	2	No disponible	4	2
			165 mm	18T	30 mm	IRWIN®	1897193	4	4	2	4	2	4	No disponible	2	2	3	3	1	No disponible	3	1
						WELDTEC	1897364	5	5	5	5	3	5	2	3	3	4	4	2	No disponible	4	2
			165 mm	30T	30 mm	IRWIN®	1897194	4	4	2	4	2	4	1	2	2	3	3	1	No disponible	3	1
			165 mm	40T	30 mm	WELDTEC	1897366	5	5	5	5	3	5	2	3	3	4	4	2	No disponible	4	2
			180 mm	24T	30 mm	IRWIN®	1897195	4	4	2	4	2	4	No disponible	2	2	3	3	1	No disponible	3	1
			180 mm	36T	30 mm	IRWIN®	1897196	4	4	2	4	2	4	1	2	2	3	3	1	No disponible	3	1
						WELDTEC	1897369	5	5	5	5	3	5	2	3	3	4	4	2	No disponible	4	2
			184 mm	24T	16 mm	IRWIN®	1907699	4	4	2	4	2	4	No disponible	2	2	3	3	1	No disponible	3	1
						WELDTEC	1897368	5	5	5	5	3	5	2	3	3	4	4	2	No disponible	4	2
			184 mm	24T	30 mm	IRWIN®	1897197	4	4	2	4	2	4	No disponible	2	2	3	3	1	No disponible	3	1
						WELDTEC	1897368	5	5	5	5	3	5	2	3	3	4	4	2	No disponible	4	2
			184 mm	40T	16 mm	WELDTEC	1897381	5	5	5	5	3	5	2	3	3	4	4	2	No disponible	4	2
			184 mm	40T	30 mm	IRWIN®	1897198	4	4	2	4	2	4	1	2	2	3	3	1	No disponible	3	1
						WELDTEC	1897370	5	5	5	5	3	5	2	3	3	4	4	2	No disponible	4	2
			190 mm	18T	30 mm	WELDTEC	1897382	5	5	5	5	3	5	2	3	3	4	4	2	No disponible	4	2
			190 mm	24T	30 mm	IRWIN®	1897199	4	4	2	4	2	4	1	2	2	3	3	1	No disponible	3	1
						WELDTEC	1897383	5	5	5	5	3	5	2	3	3	4	4	2	No disponible	4	2
			190 mm	40T	30 mm	IRWIN®	1897200	4	4	2	4	2	4	1	2	2	3	3	1	No disponible	3	1
						WELDTEC	1897384	5	5	5	5	3	5	2	3	3	4	4	2	No disponible	4	2
			200 mm	24T	30 mm	IRWIN®	1897201	4	4	2	4	2	4	No disponible	2	2	3	3	1	No disponible	3	1
			200 mm	40T	30 mm	IRWIN®	1897202	4	4	2	4	2	4	1	2	2	3	3	1	No disponible	3	1
			210 mm	20T	30 mm	IRWIN®	1897203	4	4	2	4	2	4	No disponible	2	2	3	3	1	No disponible	3	1
			210 mm	24T	30 mm	WELDTEC	1897385	5	5	5	5	3	5	2	3	3	4	4	2	No disponible	4	2
			210 mm	40T	30 mm	IRWIN®	1897204	4	4	2	4	2	4	1	2	2	3	3	1	No disponible	3	1
						WELDTEC	1897386	5	5	5	5	3	5	2	3	3	4	4	2	No disponible	4	2
			235 mm	20T	30 mm	WELDTEC	1897387	5	5	5	5	3	5	2	3	3	4	4	2	No disponible	4	2
			230 mm	24T	30 mm	IRWIN®	1897205	4	4	2	4	2	4	No disponible	2	2	3	3	1	No disponible	3	1
						IRWIN®	1897206	4	4	2	4	2	4	2	4	1	2	2	3	3	1	No disponible
			230 mm	40T	30 mm	WELDTEC	1897388	5	5	5	5	3	5	2	3	3	4	4	2	No disponible	4	2
			235 mm	40T	30 mm	WELDTEC	1897389	5	5	5	5	3	5	2	3	3	4	4	2	No disponible	4	2
			136 mm	18T	10 mm	WELDTEC	1897390	5	5	5	5	3	5	2	3	3	4	4	2	No disponible	4	2
			136 mm	24T	10 mm	WELDTEC	1897391	5	5	5	5	3	5	2	3	3	4	4	2	No disponible	4	2
			165 mm	18T	20 mm	WELDTEC	1897392	5	5	5	5	3	5	2	3	3	4	4	2	No disponible	4	2
			165 mm	24T	20 mm	WELDTEC	1897393	5	5	5	5	3	5	2	3	3	4	4	2	No disponible	4	2
			165 mm	40T	20 mm	WELDTEC	1897394	5	5	5	5	3	5	2	3	3	4	4	2	No disponible	4	2

CLASIFICACIÓN: (1=ACEPTABLE, 3=BUENO, 5=EXCELENTE)

1 2 3 4 5



GRÁFICO DE SELECCIÓN

		DIÁMETRO	DIENTE	ORIFICIO	HOJA	SKU (CÓDIGO DE REFERENCIA)	MADERA DURA	MADERA BLANDA	MADERA CLAVETADA	CONTRACHAPADO	CONTRACHAPADO LAMINADO	TABLERO DE PARTÍCULAS	MOLDRAS DELICADAS	LAMINADOS	PANELES DE DOBLE LAMINADO	CONGLOMERADOS (MATERIALES COMPUESTOS)	TABLEROS MDF	MELAMINA	METALES NO FERROSOS (ALUMINIO)	PLÁSTICOS	CORIAN	
ESTACIONARIA	MESA	235mm	20T	30mm	IRWIN®	1897207	4	4	2	4	2	4	N/A	2	2	3	3	1	N/A	3	1	
		235mm	40T	30mm	IRWIN®	1897208	4	4	2	4	2	4	1	2	2	3	3	1	N/A	3	1	
		250mm	24T	30mm	Construcción	IRWIN®	1897210	4	4	2	4	2	4	N/A	2	2	3	3	1	N/A	3	3
						IRWIN®	1897448	5	5	2	5	2	5	2	5	2	4	4	1	N/A	3	3
		250mm	40T	30mm	Construcción	IRWIN®	1897211	4	4	2	4	2	4	N/A	2	2	3	3	1	N/A	3	3
						IRWIN®	1897449	5	5	2	5	2	5	2	5	3	2	2	4	4	1	N/A
		250mm	60T	30mm	Construcción	IRWIN®	1907700	3	3	1	3	1	3	3	1	1	3	3	N/A	N/A	2	2
						IRWIN®	1897450	4	4	2	4	2	4	2	4	4	2	2	4	4	1	N/A
		300mm	48T	30mm	Construcción	IRWIN®	1897212	4	4	2	4	2	4	N/A	2	2	3	3	1	N/A	3	3
						IRWIN®	1897451	5	5	2	5	2	5	3	2	2	4	4	1	N/A	3	3
	300mm	60T	30mm	Construcción	IRWIN®	1897213	4	4	2	4	2	4	N/A	2	2	3	3	1	N/A	3	3	
					IRWIN®	1897452	5	5	2	5	2	5	4	2	2	4	4	1	N/A	3	3	
	315mm	40T	30mm	IRWIN®	1897214	4	4	2	4	2	4	N/A	2	2	3	3	1	N/A	3	3		
	350mm	40T	30mm	IRWIN®	1897215	4	4	2	4	2	4	N/A	2	2	3	3	1	N/A	3	3		
	350mm	84T	30mm	IRWIN®	1897346	4	4	2	4	2	4	N/A	2	2	3	3	1	N/A	3	3		
	400mm	40T	30mm	IRWIN®	1897347	4	4	2	4	2	4	N/A	2	2	3	3	1	N/A	3	3		
	400mm	60T	30mm	IRWIN®	1897348	4	4	2	4	2	4	N/A	2	2	4	4	1	N/A	3	3		
	INGLETE	216mm	24T	30mm	Construcción	IRWIN®	1897395	5	5	1	5	3	4	1	3	2	4	4	2	N/A	4	2
						IRWIN®	1897209	4	4	2	4	2	3	1	2	2	3	3	1	N/A	3	1
		216mm	48T	30mm	Construcción	IRWIN®	1897396	5	5	1	5	3	4	3	3	2	4	4	2	N/A	4	2
IRWIN®						1897397	5	5	1	5	3	4	4	3	2	4	4	2	N/A	4	2	
250mm		48T	30mm	Construcción	IRWIN®	1897398	5	5	1	5	3	4	2	3	2	4	4	2	N/A	4	2	
250mm		60T	30mm	Construcción	IRWIN®	1897426	5	5	1	5	3	4	3	3	2	4	4	2	N/A	4	2	
250mm		80T	30mm	Construcción	IRWIN®	1897427	5	5	1	5	3	4	4	3	2	4	4	2	N/A	4	2	
254mm		48T	30mm	Construcción	IRWIN®	1897428	5	5	1	5	3	4	2	3	2	4	4	2	N/A	4	2	
254mm		60T	30mm	Construcción	IRWIN®	1897429	5	5	1	5	3	4	3	3	2	4	4	2	N/A	4	2	
254mm		80T	30mm	Construcción	IRWIN®	1897430	5	5	1	5	3	4	4	3	2	4	4	2	N/A	4	2	
260mm		48T	30mm	Construcción	IRWIN®	1897431	5	5	1	5	3	4	2	3	2	4	4	2	N/A	4	2	
260mm		60T	30mm	Construcción	IRWIN®	1897432	5	5	1	5	3	4	3	3	2	4	4	2	N/A	4	2	
260mm		80T	30mm	Construcción	IRWIN®	1897433	5	5	1	5	3	4	4	3	2	4	4	2	N/A	4	2	
305mm		48T	30mm	Construcción	IRWIN®	1897434	5	5	1	5	3	4	2	3	2	4	4	2	N/A	4	2	
305mm		60T	30mm	Construcción	IRWIN®	1897435	5	5	1	5	3	4	3	3	2	4	4	2	N/A	4	2	
305mm	96T	30mm	Construcción	IRWIN®	1897436	5	5	1	5	3	4	4	3	2	4	4	2	N/A	4	2		

HOJAS DE SIERRA CIRCULARES

GRÁFICO DE SELECCIÓN

		DÍAMETRO	DIENTE	ORIFICIO	HOJA	SKU (CÓDIGO DE REFERENCIA)	MADERA DURA	MADERA BLANDA	MADERA CLAVETEADA	CONTRACHAPADO	CONTRACHAPADO LAMINADO	TABLERO DE PARTÍCULAS	MOLDURAS DELICADAS	LAMINADOS	PANELES DE DOBLE LAMINADO	CONGLOMERADOS (MATERIALES COMPUESTOS)	TABLEROS MDF	MELAMINA	METALES NO FERROSOS (ALUMINIO)	PLÁSTICOS	CORIAN		
ESTACIONARIA	MULTIUSO	160mm	48T	20mm	Construcción	1897437	4	3	2	3	4	3	5	5	4	4	4	5	4	4	5		
		165mm	48T	30mm	Construcción	1897438	4	3	2	3	4	3	5	5	4	4	4	5	4	4	5		
		184mm	48T	30mm	Construcción	1897439	4	3	2	3	4	3	5	5	4	4	4	5	4	4	5		
		190mm	48T	30mm	Construcción	1897440	4	3	2	3	4	3	5	5	4	4	4	5	4	4	5		
		210mm	60T	30mm	Construcción	1897441	4	3	2	3	4	3	5	5	4	4	4	5	4	4	5		
		216mm	84T	30mm	Construcción	1897442	4	3	2	3	4	3	5	5	4	4	4	5	4	4	5		
		250mm	84T	30mm	Construcción	1897443	4	3	2	3	4	3	5	5	4	4	4	5	4	4	5		
		254mm	84T	30mm	Construcción	1897444	4	3	2	3	4	3	5	5	4	4	4	5	4	4	5		
		260mm	84T	30mm	Construcción	1897445	4	3	2	3	4	3	5	5	4	4	4	5	4	4	5		
		300mm	96T	30mm	Construcción	1897446	4	3	2	3	4	3	5	5	4	4	4	5	4	4	5		
305mm	84T	30mm	Construcción	1897447	4	3	2	3	4	3	5	5	4	4	4	5	4	4	5				
ESPACÍFICA DE MATERIAL	ALUMINIO	160mm	56T	20mm	IRWIN®	1907772	N/A	N/A	N/A	N/A	N/A	N/A	N/A	N/A	N/A	N/A	N/A	N/A	5	N/A	N/A		
		184mm	48T	30mm	IRWIN®	1907773	N/A	N/A	N/A	N/A	N/A	N/A	N/A	N/A	N/A	N/A	N/A	N/A	N/A	5	N/A	N/A	
		200mm	60T	30mm	IRWIN®	1907774	N/A	N/A	N/A	N/A	N/A	N/A	N/A	N/A	N/A	N/A	N/A	N/A	N/A	5	N/A	N/A	
		210mm	60T	30mm	IRWIN®	1907775	N/A	N/A	N/A	N/A	N/A	N/A	N/A	N/A	N/A	N/A	N/A	N/A	N/A	N/A	5	N/A	N/A
		216mm	60T	30mm	IRWIN®	1907777	N/A	N/A	N/A	N/A	N/A	N/A	N/A	N/A	N/A	N/A	N/A	N/A	N/A	N/A	5	N/A	N/A
		250mm	80T	30mm	IRWIN®	1907778	N/A	N/A	N/A	N/A	N/A	N/A	N/A	N/A	N/A	N/A	N/A	N/A	N/A	N/A	5	N/A	N/A
		250mm	100T	30mm	IRWIN®	1907779	N/A	N/A	N/A	N/A	N/A	N/A	N/A	N/A	N/A	N/A	N/A	N/A	N/A	N/A	5	N/A	N/A
		300mm	96T	30mm	IRWIN®	1907781	N/A	N/A	N/A	N/A	N/A	N/A	N/A	N/A	N/A	N/A	N/A	N/A	N/A	N/A	5	N/A	N/A
		250mm	84T	30mm	IRWIN®	1907782	N/A	N/A	N/A	N/A	N/A	N/A	N/A	N/A	N/A	N/A	N/A	N/A	N/A	N/A	5	N/A	N/A

CLASIFICACIÓN: (1=ACEPTABLE, 3=BUENO, 5=EXCELENTE)

1 2 3 4 5





UNA EXCELENCIA EN FABRICACIÓN CONSOLIDADA SINÓNIMO DE PERFECCIÓN

IRWIN® fabrica y distribuye herramientas de corte de alta calidad para profesionales que exigen un rendimiento impecable y una durabilidad superior para su trabajo. Nuestros ingenieros han trabajado durante casi un siglo en la mejora constante de los productos y, como resultado, hemos creado un innovador proceso de soldadura de haz de electrones interno destinado a crear hojas bimetálicas de la mejor calidad que superan con creces a la competencia, se conservan afiladas durante más tiempo y tienen una vida útil muy superior.

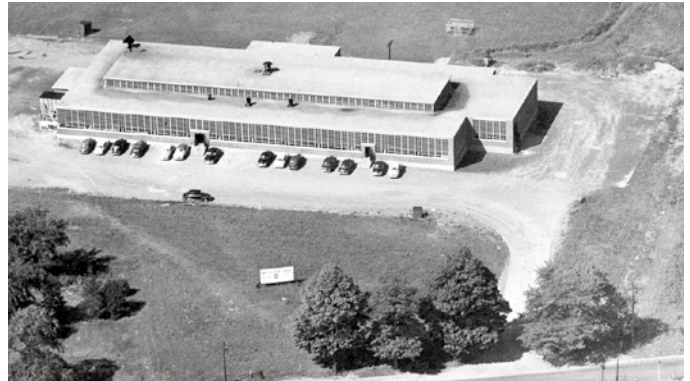

La plataforma WeldTec™ combina diversos atributos con el fin de ofrecer un corte de larga duración. La revolucionaria geometría de sus dientes y el dentado mejorado permite realizar cortes más limpios y rápidos, además de proporcionar mayor durabilidad.

CORONAS PERFORADORAS



HOJAS PARA SIERRA SABLE



HOJAS PARA SIERRA DE CALAR



CORONAS BIMETÁLICAS

Las coronas bimetálicas IRWIN® son capaces de cortar diversos materiales, entre ellos: aluminio, cobre, hierro, acero inoxidable, madera y zinc. El filo de corte de acero de alta velocidad (HSS) soldado con haz de electrones permite un dentado más fuerte y duradero. Los dientes rectificadas ofrecen una penetración y un corte más rápidos. Y la construcción con tecnología Bi-Metal ofrece mayor robustez y durabilidad.



CORONAS BIMETÁLICAS



- 1. TECNOLOGÍA WELDTEC™**
Ofrece mayor durabilidad y velocidad de corte.
- 2. DISEÑO DE DIENTE**
Para una vida útil hasta un 100 % superior y un corte un 50 % más rápido*.
- 3. TPI 4,5/5,5 VARIABLE**
Para cortes más rápidos, menos acumulación de presión y mejor evacuación de las virutas.
- 4. PROFUNDIDADES ENTRE DIENTES VARIABLES**
Para una eliminación de las virutas más eficaz.
- 5. PLACA DE APOYO GRUESA**
Aporta firmeza para los trabajos más exigentes.
- 6. CONSTRUCCIÓN BIMETÁLICA**
Para una mayor vida útil y durabilidad.

* En comparación con el modelo anterior

REFERENCIA	DIÁMETRO DE CORONA	EAN	UNIDADES POR CAJA	PACK DE CLIENTE	TARIFA ACCESORIOS SIN IVA
10504161	Ø 14 mm	5706915041613	160	1	8,80 €
10504162	Ø 16 mm	5706915041620	160	1	9,35 €
10504163	Ø 17 mm	5706915041637	160	1	9,35 €
10504164	Ø 19 mm	5706915041644	160	1	9,35 €
10504165	Ø 20 mm	5706915041651	160	1	9,35 €
10504166	Ø 21 mm	5706915041668	160	1	9,35 €
10504167	Ø 22 mm	5706915041675	160	1	9,35 €
10504168	Ø 24 mm	5706915041682	160	1	9,35 €
10504169	Ø 25 mm	5706915041699	160	1	9,88 €
10504170	Ø 27 mm	5706915041705	160	1	9,88 €
10504171	Ø 29 mm	5706915041712	160	1	9,88 €
10504172	Ø 30 mm	5706915041729	160	1	9,88 €
10504173	Ø 32 mm	5706915041736	120	1	9,88 €
10504174	Ø 33 mm	5706915041743	120	1	9,88 €
10504175	Ø 35 mm	5706915041750	120	1	9,88 €
10504176	Ø 37 mm	5706915041767	120	1	10,55 €
10504177	Ø 38 mm	5706915041774	120	1	10,67 €
10504178	Ø 40 mm	5706915041781	120	1	10,67 €
10504179	Ø 41 mm	5706915041798	120	1	10,67 €
10504180	Ø 43 mm	5706915041804	120	1	10,67 €
10504181	Ø 44 mm	5706915041811	120	1	13,36 €

CORONAS BIMETÁLICAS

REFERENCIA	DIÁMETRO DE CORONA	EAN	UNIDADES POR CAJA	PACK DE CLIENTE	TARIFA ACCESORIOS SIN IVA
10504182	Ø 46 mm	5706915041828	120	1	13,95 €
10504183	Ø 48 mm	5706915041835	100	1	13,95 €
10504184	Ø 51 mm	5706915041842	100	1	13,95 €
10504185	Ø 52 mm	5706915041859	100	1	16,29 €
10504186	Ø 54 mm	5706915041866	100	1	16,29 €
10507366	Ø 56 mm	5706915073669	100	1	16,29 €
10504187	Ø 57 mm	5706915041873	100	1	16,29 €
10504188	Ø 59 mm	5706915041880	100	1	16,29 €
10504189	Ø 60 mm	5706915041897	100	1	16,29 €
10507367	Ø 62 mm	5706915073676	100	1	17,62 €
10504190	Ø 64 mm	5706915041903	50	1	17,62 €
10504191	Ø 65 mm	5706915041910	50	1	17,62 €
10504192	Ø 67 mm	5706915041927	50	1	17,62 €
10504193	Ø 68 mm	5706915041934	50	1	17,62 €
10504194	Ø 70 mm	5706915041941	50	1	17,62 €
10504195	Ø 73 mm	5706915041958	50	1	17,62 €
10504196	Ø 76 mm	5706915041965	50	1	18,26 €
10504197	Ø 79 mm	5706915041972	50	1	18,53 €
10504198	Ø 83 mm	5706915041989	50	1	18,53 €
10504199	Ø 86 mm	5706915041996	50	1	18,53 €
10504200	Ø 89 mm	5706915042009	50	1	18,53 €
10504201	Ø 92 mm	5706915042016	40	1	22,03 €
10504202	Ø 95 mm	5706915042023	40	1	23,46 €
10504203	Ø 98 mm	5706915042030	40	1	25,01 €
10504204	Ø 102 mm	5706915042047	40	1	27,72 €
10504205	Ø 105 mm	5706915042054	40	1	28,56 €
10504206	Ø 108 mm	5706915042061	40	1	34,65 €
10504207	Ø 111 mm	5706915042078	40	1	41,80 €
10504208	Ø 114 mm	5706915042085	40	1	45,02 €
10504209	Ø 117 mm	5706915042092	20	1	46,42 €
10504210	Ø 121 mm	5706915042108	20	1	48,46 €
10504211	Ø 127 mm	5706915042115	20	1	50,86 €
10505818	Ø 133 mm	5706915058185	20	1	56,71 €
10504212	Ø 140 mm	5706915042122	20	1	60,08 €
10504213	Ø 152 mm	5706915042139	20	1	72,63 €
10505819	Ø 168 mm	5706915058192	20	1	127,90 €
10505820	Ø 177 mm	5706915058208	20	1	133,43 €
10505821	Ø 210 mm	5706915058215	20	1	139,00 €



10504184

HUSILLOS/BROCAS PILOTO PARA KITS DE CORONAS BIMETÁLICAS

REFERENCIA	DESCRIPCIÓN	EAN	UNIDADES POR CAJA	PACK DE CLIENTE	TARIFA ACCESORIOS SIN IVA
10504532	Broca piloto	5706915945324	20	1	4,00 €
10504536	Husillo con diámetro de broca de 9,5 mm, para coronas de 14-30 mm	5706915945362	20	1	10,95 €
10504533	Husillo con diámetro de broca de 13 mm, para coronas de 14-30 mm	5706915945331	20	1	12,01 €
10504534	Husillo con diámetro de broca de 9,5 mm, para coronas de 32-30 mm	5706915945348	20	1	18,69 €
10504535	Husillo con diámetro de broca de 13 mm, para coronas de 32-30 mm	5706915945355	20	1	20,03 €
10507368	Barra de extensión, 300 mm, tamaño de broca 13 mm	5706915073683	20	1	17,10 €

KITS DE CORONAS PERFORADORAS BIMETÁLICAS

Los kits de coronas perforadoras bimetalicas IRWIN® están disponibles en un exclusivo y moderno estuche que dispone de una bisagra irrompible y un acolchado interior que protege el contenido. El estuche tiene un asa integrada y funda de cartulina que contiene información importante del producto.

REFERENCIA	DESCRIPCIÓN	EAN	UNIDADES POR CAJA	MASTER PACK	TARIFA ACCESORIOS SIN IVA
10506439	Juego de coronas 600L: 22, 29, 35, 44, 51, 64 mm, husillos 10504535 y 10504536, broca piloto	5706915064391	144	1	108,95 €
10506440	Juego de coronas 600L SE: 22, 29, 35, 44, 51, 65 mm, husillos 10504535 y 10504536, broca piloto	5706915064407	144	1	108,95 €
10506442	Juego de coronas 600P: 19, 22, 29, 38, 44, 57 mm, husillos 10504535 y 10504536, broca piloto	5706915064421	144	1	103,82 €
10506444	Juego de coronas 1200G: 16, 19, 22, 25, 29, 32, 35, 38, 44, 51, 64, 76 mm, husillos 10504533 y 10504535, 3 brocas piloto	5706915064445	96	1	185,37 €
10506445	Juego de coronas 1200G SE: 16, 19, 22, 25, 29, 32, 35, 38, 44, 51, 65, 76 mm, husillos 10504533 y 10504535, 3 brocas piloto	5706915064452	96	1	185,37 €



10504535



10507235



HOJAS BIMETÁLICAS PARA SIERRA SABLE

Nuestra amplia gama de hojas para sierras de sable se compone de hojas específicamente diseñadas en las más diversas aplicaciones. Las hojas IRWIN® presentan una construcción y un diseño de alta calidad que incrementan su velocidad y durabilidad. De este modo, el usuario puede sacar un máximo rendimiento con una excelente relación coste-corte.

HOJAS BIMETÁLICAS PARA SIERRA SABLE

- MAYOR ÁNGULO DE LA ESPIGA**
Para cortes hasta un 50 % más rápidos que con el modelo anterior.
- CONSTRUCCIÓN BIMETÁLICA**
Para un corte más rápido, hoja más duradera que se puede doblar sin romperse.
- TECNOLOGÍA WELDTEC™**
Para un dentado más resistente y duradero.
- 8 % DE COBALTO**
Mantiene los dientes durante más tiempo y más afilados.
- CONFIGURACIÓN DE DIENTES MEJORADA**
Para una vida útil hasta un 100 % superior y un corte un 50 % más rápido*.

LONG-LASTING
BiMetal
TECHNOLOGY

WITH **WELDTEC™**

HOJAS BIMETÁLICAS PARA SIERRA SABLE PARA CORTE DE METAL

REFERENCIA	DESCRIPCIÓN	HOJAS POR PACK	EAN	UNIDADES POR CAJA	MASTER PACK	TARIFA ACCESORIOS SIN IVA
10506424	614R 150 mm, 14 TPI para metal	2	5706915064247	150	1	6,88 €
10506425	624R 150 mm, 24 TPI para metal	2	5706915064254	150	1	6,93 €
10506426	818R 200 mm, 18 TPI para metal	2	5706915064261	90	1	8,64 €
10504147	414R 100 mm, 14 TPI para metal	5	5706915041477	100	1	11,76 €
10504148	418R 100 mm, 18 TPI para metal	5	5706915041484	100	1	13,65 €
10504152	614R 150 mm, 14 TPI para metal	5	5706915041521	100	1	14,93 €
10504153	618R 150 mm, 18 TPI para metal	5	5706915041538	100	1	15,07 €
10504154	624R 150 mm, 24 TPI para metal	5	5706915041545	100	1	15,07 €
10504156	818R 200 mm, 18 TPI para metal	5	5706915041569	50	1	18,78 €
10504143	614R 150 mm, 14 TPI para metal	25	5706915041439	20	1	69,32 €
10504140	818R 200 mm, 18 TPI para metal	25	5706915041408	10	1	87,89 €

PARA CORTE DE TODO TIPO DE METALES incluyendo los no ferrosos, tubos, acero inoxidable y planchas de metal
ADECUADAS para uso con materiales de 1,5 a 10 mm (1/16" a 3/8") de espesor, en función del número de dientes por pulgada de la hoja
DISPONIBLE EN 10, 14, 18 y 24 TPI en hojas de sierra de sable para metal

HOJAS BIMETÁLICAS PARA SIERRAS SABLE PARA METAL Y MADERA



CORTA MATERIALES COMPUESTOS tales como plástico, madera, tuberías, acero al carbono y acero inoxidable

IDÓNEAS para materiales con un grosor de 3,2 mm (1/8") o más

DISPONIBLE EN 10 TPI en tamaños de 150, 200 y 300 mm (6", 8" y 12")

REFERENCIA	DESCRIPCIÓN	HOJAS POR PACK	EAN	UNIDADES POR CAJA	MASTER PACK	TARIFA ACCESORIOS SIN IVA
10506427	610R 150 mm, 10 TPI para metal y madera	2	5706915064278	150	1	8,09 €
10506428	810R 200 mm, 10 TPI para metal y madera	2	5706915064285	90	1	10,16 €
10504151	610R 150 mm, 10 TPI para metal y madera	5	5706915041514	100	1	17,57 €
10504157	810R 200 mm, 10 TPI para metal y madera	5	5706915041576	50	1	22,09 €
10504159	110R 300 mm, 10/14 TPI para metal y madera	5	5706915041590	50	1	33,67 €
10504141	810R 200 mm, 10 TPI para metal y madera	25	5706915041415	10	1	104,54 €
10504142	110R 300 mm, 10/14 TPI para metal y madera	25	5706915041422	25	1	157,53 €

HOJAS BIMETÁLICAS DE SIERRA DE SABLE PARA MADERA CON METAL INCRUSTADO



PARA CORTAR MADERA CON CLAVOS

IDÓNEAS para materiales con un grosor de 5 mm (3/16") o más

DISPONIBLE EN 6 TPI en tamaños de 150, 225 y 300 mm (6", 9" y 12")

REFERENCIA	DESCRIPCIÓN	HOJAS POR PACK	EAN	UNIDADES POR CAJA	MASTER PACK	TARIFA ACCESORIOS SIN IVA
10506429	656R 6"/150 mm 6 TPI, para madera con metal incrustado	2	5706915064292	150	1	9,58 €
10506430	956R 9"/225 mm 6 TPI, para madera con metal incrustado	2	5706915064308	90	1	12,65 €
10504155	656R 6"/150 mm 6 TPI, para madera con metal incrustado	5	5706915041552	100	1	20,83 €
10504158	956R 9"/225 mm 6 TPI, para madera con metal incrustado	5	5706915041583	50	1	27,49 €
10504160	156R 12"/300 mm 6 TPI, para madera con metal incrustado	5	5706915041606	50	1	33,95 €
10504146	656R 6"/150 mm 6 TPI, para madera con metal incrustado	25	5706915041460	20	1	97,12 €
10504149	956R 9"/225 mm 6 TPI, para madera con metal incrustado	25	5706915041491	10	1	130,46 €
10504144	156R 12"/300 mm 6 TPI, para madera con metal incrustado	25	5706915041446	10	1	158,65 €

HOJAS BIMETÁLICAS PARA SIERRA SABLE PARA DEMOLICIÓN



APLICACIONES INDUSTRIALES Y DEMOLICIÓN en madera y metal

IDÓNEAS para materiales con un grosor de 5 mm (3/16") o más

DISPONIBLES EN 6 o 10 TPI en 225 mm (9")

REFERENCIA	DESCRIPCIÓN	HOJAS POR PACK	EAN	UNIDADES POR CAJA	MASTER PACK	TARIFA ACCESORIOS SIN IVA
10504138	966R 9"/225 mm 6 TPI, Aplicaciones de demolición	5	5706915041385	50	1	44,70 €
10504139	966R 9"/225 mm 10 TPI, Aplicaciones de demolición	5	5706915041392	50	1	44,87 €

HOJAS BIMETÁLICAS PARA SIERRAS SABLE PARA MADERA



CORTE RÁPIDO de madera

IDÓNEAS para materiales con un grosor de 5 mm (3/16") o más

DISPONIBLE EN 6 TPI en 150 mm (6")

REFERENCIA	DESCRIPCIÓN	HOJAS POR PACK	EAN	UNIDADES POR CAJA	MASTER PACK	TARIFA ACCESORIOS SIN IVA
10504150	606R 6"/150 mm 6 TPI, para madera	5	5706915041507	100	1	17,57 €

HOJAS PARA SIERRAS DE SABLE

HOJAS PARA SIERRAS DE SABLE MASTER-GRIT



REFERENCIA	DESCRIPCIÓN	HOJAS POR PACK	EAN	UNIDADES POR CAJA	MASTER PACK	TARIFA ACCESORIOS SIN IVA
10507365	80ORG 200 mm hojas de carburo	2	5706915073652	80	1	20,26 €

MATERIAL DE CORTE CON HOJAS DE CARBURO para cortes suaves y rápidos
CORTA MATERIALES ABRASIVOS incluidos hierro fundido, fibra de vidrio, escayola y mármol

HOJAS HCS PARA SIERRA SABLE PARA MADERA, MATERIALES COMPUESTOS Y PLÁSTICOS

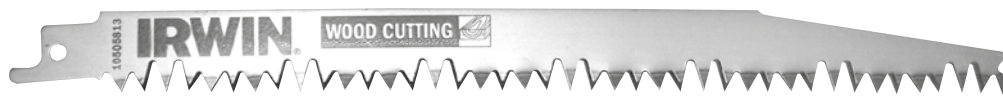

REFERENCIA	DESCRIPCIÓN	HOJAS POR PACK	EAN	UNIDADES POR CAJA	MASTER PACK	TARIFA ACCESORIOS SIN IVA
IW1016914	225mm, Madera de podar	2	5054905250195	1	1	11,43 €

CORTE RÁPIDO para madera, material compuesto y plástico
GAMA de dentado regular (10505812 y 10505813) y progresivo (10505814)
DISPONIBLE en tres configuraciones de diente 3 TPI/5 TPI y 4/2,4 TPI

HOJAS PARA SIERRA SABLE PARA MATERIALES DE CONSTRUCCIÓN



REFERENCIA	DESCRIPCIÓN	HOJAS POR PACK	EAN	UNIDADES POR CAJA	MASTER PACK	TARIFA ACCESORIOS SIN IVA
10507846	MRB 235 x 20 mm 2,5 TPI, para materiales de construcción	-	5706915078466	25	1	37,11 €
10507847	MRB 300 x 50 mm 2,5 TPI, para materiales de construcción	-	5706915078473	25	1	51,68 €
10507848	MRB 450 x 50 mm 2,5 TPI, para materiales de construcción	-	5706915078480	25	1	72,87 €

CORTES RÁPIDOS, DURADEROS Y PRECISOS en todos los materiales de construcción, como el ladrillo, la piedra caliza o el hormigón poroso.
VÁSTAGO UNIVERSAL 1/2"



JUEGO DE HOJAS DE SIERRA SABLE MIXTAS

REFERENCIA	DESCRIPCIÓN	HOJAS POR PACK	EAN	UNIDADES POR CAJA	MASTER PACK	TARIFA ACCESORIOS SIN IVA
IW1016915	Para maderas con clavos incrustados 3 x 656R, 6TPI x 150mm/1 x 956R, 6TPI x 228mm. Para metal 3 x 624R, 24TPI x 150mm/2 x 810R, 10TPI x 203mm. Para metal 2 x 818R, 18TPI x 203mm	11	5054905250201	1	1	44,57 €

HOJAS PARA SIERRA DE CALAR

Esta amplísima gama incluye hojas para sierra de calar para todo tipo de aplicaciones. La gama consta de hojas de dos tipos: con vástago en T y con vástago en U. Acoplables a la mayoría de sierras de sable eléctricas del mercado.

Las hojas para sierras de calar IRWIN® están disponibles en los siguientes materiales de alta calidad:

HCS acero al carbono para uso en materiales blandos como madera, madera prensada y plásticos.

HSS acero rápido endurecido para uso en metal, aluminio y metales no ferrosos.

HOJAS HCS PARA SIERRA DE CALAR PARA MADERA - VÁSTAGO EN T



DENTADO CON ÁNGULO RECTIFICADO EN TRES CARAS para cortes rápidos y acabados limpios
CORTES RÁPIDOS Y SUAVES en todas las aplicaciones de madera

REFERENCIA	DESCRIPCIÓN	HOJAS POR PACK	EAN	UNIDADES POR CAJA	MASTER PACK	TARIFA ACCESORIOS SIN IVA
10504218	HCS, 100 mm, 6 TPI, T144D, estándar, para madera	5	5706915042184	100	1	7,85 €
10504219	HCS, 100 mm, 10 TPI, T101B, rectificado lateral, para madera	5	5706915042191	100	1	7,85 €
10504221	HCS, 100 mm, 8 TPI, T111C, estándar, para madera	5	5706915042214	100	1	6,31 €
10504222	HCS, 100 mm, 6 TPI, T101D, rectificado lateral, para madera	5	5706915042221	100	1	7,85 €
10504223	HCS, 100 mm, 10 TPI, T101BR, terminación en reverso, para madera	5	5706915042238	100	1	8,67 €
10504224	HCS, 100 mm, 6 TPI, T244D, contorno estándar, para madera	5	5706915042245	100	1	9,42 €
10504226	HCS, 83 mm, 20 TPI, T101AQ, rectificado lateral de contorno estrecho, para madera	5	5706915042269	100	1	9,12 €
10504227	HCS, 83 mm, 12 TPI, T119B0, contorno estándar estrecho, para madera	5	5706915042276	100	1	9,12 €
10504228	HCS, 115 mm, terminación progresiva 8-13 TPI, T234X, rectificado lateral, para madera	5	5706915042283	100	1	12,59 €
10504229	HCS, 115 mm, 8 TPI, T301CD, rectificado lateral, para madera	5	5706915042290	100	1	10,98 €
10504410	HCS, 100 mm, 6 TPI, T144DP, estándar extra grueso de 1,68 mm, para madera	5	5706915044102	100	1	9,42 €
10504545	HCS, 100 mm, 6 TPI, T144D, estándar, para madera	100	5706915945454	10	1	152,73 €

HOJAS HSS PARA SIERRA DE CALAR PARA METAL - VÁSTAGO EN T



DENTADO FRESADO HSS para mayor durabilidad y cortes rápidos en metal
VIDA ÚTIL PROLONGADA para cortes rápidos y parejos en metales delgados y gruesos

REFERENCIA	DESCRIPCIÓN	HOJAS POR PACK	EAN	UNIDADES POR CAJA	MASTER PACK	TARIFA ACCESORIOS SIN IVA
10504220	HSS, 92 mm, terminación progresiva 17-23 TPI, T118A, para metal	5	5706915042207	100	1	9,94 €
10504225	HSS, 92 mm, terminación progresiva 11-13 TPI, T118B, para metal	5	5706915042252	100	1	9,94 €
10504234	HSS, 92 mm, 36 TPI, T118G, para metal	5	5706915042344	100	1	9,94 €
10504231	HSS, 100 mm, 8 TPI, T127D, para metal	5	5706915042313	100	1	12,59 €
10504233	HSS, 100 mm, terminación progresiva 10-20 TPI, T123X, para metal	5	5706915042337	100	1	15,74 €
10504230	HSS, 132 mm, 24 TPI, T318A, para metal	5	5706915042306	100	1	14,91 €

HOJAS BIMETÁLICAS PARA SIERRA DE CALAR PARA MADERA Y METAL - VÁSTAGO EN T



DENTADO EN TERMINACIÓN PROGRESIVA para aplicaciones de todo tipo en madera y metal
CONSTRUCCIÓN BIMETÁLICA para mayor durabilidad en madera y metal

REFERENCIA	DESCRIPCIÓN	HOJAS POR PACK	EAN	UNIDADES POR CAJA	MASTER PACK	TARIFA ACCESORIOS SIN IVA
10504232	BIM, 132 mm, terminación progresiva 5-10 TPI, T345XF, para metal y madera	5	5706915042320	100	1	20,46 €

HOJAS PARA SIERRA DE CALAR CON PUNTAS AL CARBONO PARA FIBRA Y ESCAYOLA - VÁSTAGO EN T



REFERENCIA	DESCRIPCIÓN	HOJAS POR PACK	EAN	UNIDADES POR CAJA	MASTER PACK	TARIFA ACCESORIOS SIN IVA
10505815	T141HM, punta al carbono, 100 mm, 6 TPI, para fibra y plástico	1	5706915058154	100	1	17,34 €
10505816	T341HM, punta al carbono, 132 mm, 6 TPI	1	5706915058161	100	1	23,00 €

PUNTA DE CARBURO para mayor durabilidad, especiales para materiales abrasivos

HOJAS PARA SIERRA DE CALAR PARA METAL Y MADERA - VÁSTAGO EN T

REFERENCIA	DESCRIPCIÓN	HOJAS POR PACK	EAN	UNIDADES POR CAJA	MASTER PACK	TARIFA ACCESORIOS SIN IVA
10505817	Juego de sierras de sable con vástago en T: 2 x 10504221 madera, 100 mm, 8 TPI 2 x 10504218 madera, 100 mm, 6 TPI (corte rápido) 2 x 10504219 madera, 100 mm, 10 TPI 1 x 10504222 madera, 100 mm, 6 TPI (corte limpio) 2 x 10504220 metal, 92 mm, terminación progresiva 17-23 TPI 1 x 10504225 metal, 92 mm, terminación progresiva 11-23 TPI	10	5706915058178	50	1	19,13 €



HOJAS PARA SIERRA DE CALAR HCS PARA MADERA - VÁSTAGO EN U



REFERENCIA	DESCRIPCIÓN	HOJAS POR PACK	EAN	UNIDADES POR CAJA	MASTER PACK	TARIFA ACCESORIOS SIN IVA
10504235	HCS, 100 mm, 6 TPI, U144D, estándar, para madera	5	5706915042351	100	1	7,57 €
10504288	HCS, 100 mm, 10 TPI, U101B, rectificado lateral, para madera	5	5706915042887	100	1	7,57 €
10504290	HCS, 100 mm, 8 TPI, U111C, estándar, para madera	5	5706915042900	100	1	6,00 €
10504291	HCS, 100 mm, 6 TPI, U101D, rectificado lateral, para madera	5	5706915042917	100	1	7,57 €

DENTADO CON ÁNGULO RECTIFICADO EN TRES CARAS para cortes rápidos y acabados limpios
CORTES RÁPIDOS Y SUAVES en todas las aplicaciones de madera

HOJAS HSS PARA SIERRA DE CALAR PARA METAL - VÁSTAGO EN U



REFERENCIA	DESCRIPCIÓN	HOJAS POR PACK	EAN	UNIDADES POR CAJA	MASTER PACK	TARIFA ACCESORIOS SIN IVA
10504289	HSS, 70 mm, 24 TPI, U118A, para metal	5	5706915042894	100	1	9,42 €
10504293	HSS, 70 mm, 12 TPI, U118B, para metal	5	5706915042931	100	1	9,42 €
10504294	HSS, 70 mm, 36 TPI, U118G, para metal	5	5706915042948	100	1	9,42 €

DENTADO FRESADO HSS para mayor durabilidad y cortes rápidos en metal
VIDA ÚTIL PROLONGADA para cortes rápidos y parejos en metales delgados y gruesos

HOJAS BIMETÁLICAS PARA SIERRA DE CALAR PARA MADERA Y METAL - VÁSTAGO EN U



REFERENCIA	DESCRIPCIÓN	HOJAS POR PACK	EAN	UNIDADES POR CAJA	MASTER PACK	TARIFA ACCESORIOS SIN IVA
10504296	BIM, 132 mm, terminación progresiva 5-10 TPI, U345XF, para metal y madera	5	5706915042962	100	1	19,87 €



DENTADO EN TERMINACIÓN PROGRESIVA para aplicaciones de todo tipo en madera y metal
CONSTRUCCIÓN BIMETÁLICA para mayor durabilidad en madera y metal

REFERENCIA	PÁGINA	TARIFA €	REFERENCIA	PÁGINA	TARIFA €	REFERENCIA	PÁGINA	TARIFA €	REFERENCIA	PÁGINA	TARIFA €	REFERENCIA	PÁGINA	TARIFA €	REFERENCIA	PÁGINA	TARIFA €
10501671	35	22,96 €	10502283	127	22,08 €	10502483	128	16,79 €	10502579	124	0,90 €	10502761	138	14,24 €	10502837	136	8,41 €
10501673	35	20,65 €	10502286	127	22,96 €	10502484	128	17,77 €	10502580	124	1,01 €	10502762	138	27,36 €	10502838	136	8,41 €
10501675	35	20,65 €	10502291	127	23,88 €	10502485	128	19,75 €	10502581	124	1,17 €	10502764	138	17,10 €	10502839	136	8,67 €
10501676	35	20,65 €	10502296	127	24,83 €	10502486	128	20,13 €	10502582	124	1,17 €	10502765	138	27,55 €	10502840	136	8,67 €
10501679	35	20,88 €	10502301	127	25,83 €	10502487	128	22,37 €	10502583	124	1,31 €	10502766	138	17,97 €	10502842	136	8,67 €
10501680	35	20,88 €	10502306	127	13,43 €	10502488	128	24,49 €	10502585	124	1,31 €	10502767	138	31,92 €	10502843	136	12,62 €
10501683	35	21,14 €	10502311	127	13,97 €	10502489	128	25,85 €	10502586	124	1,54 €	10502769	138	19,33 €	10502844	136	12,62 €
10501684	35	21,14 €	10502316	127	14,53 €	10502490	128	28,65 €	10502588	124	1,54 €	10502770	138	31,92 €	10502845	136	12,62 €
10501685	35	22,79 €	10502321	127	15,11 €	10502491	128	30,25 €	10502590	124	1,86 €	10502772	138	22,33 €	10502846	136	12,62 €
10501686	35	22,79 €	10502326	127	15,71 €	10502492	128	31,84 €	10502591	124	1,98 €	10502773	138	40,79 €	10502850	129	41,40 €
10501688	35	26,73 €	10502331	127	16,34 €	10502494	128	22,35 €	10502592	124	2,33 €	10502774	138	25,21 €	10502852	129	39,59 €
10501689	35	28,88 €	10502336	127	17,25 €	10502496	128	23,59 €	10502593	124	2,66 €	10502775	138	40,79 €	10502853	129	57,41 €
10501690	35	29,71 €	10502341	127	26,14 €	10502498	128	27,60 €	10502594	124	2,66 €	10502776	138	25,21 €	10502854	129	90,57 €
10501691	35	33,04 €	10502346	127	26,14 €	10502499	126	13,70 €	10502595	124	3,35 €	10502777	138	44,45 €	10502855	129	85,35 €
10501693	35	39,97 €	10502351	127	27,97 €	10502500	126	29,68 €	10502596	124	3,42 €	10502778	138	25,21 €	10503423	36	23,30 €
10501698	36	15,02 €	10502356	127	29,93 €	10502503	127	182,75 €	10502597	124	3,94 €	10502779	138	44,45 €	10503533	33	19,29 €
10501699	36	15,02 €	10502361	127	36,26 €	10502504	126	56,73 €	10502598	124	4,08 €	10502780	138	27,55 €	10503534	33	21,54 €
10501700	36	15,02 €	10502363	127	7,92 €	10502515	123	13,58 €	10502599	124	4,74 €	10502781	138	64,02 €	10503544	38	27,31 €
10501701	36	15,02 €	10502365	127	9,29 €	10502517	123	14,47 €	10502600	124	6,59 €	10502782	138	39,44 €	10503546	38	31,75 €
10501704	36	15,70 €	10502367	127	12,31 €	10502519	123	16,19 €	10502601	124	7,92 €	10502783	138	64,02 €	10503547	38	31,75 €
10501705	36	15,70 €	10502371	127	15,84 €	10502520	123	18,09 €	10502602	124	8,25 €	10502784	138	56,71 €	10503564	48	15,73 €
10501707	36	17,34 €	10502375	127	22,05 €	10502522	123	21,07 €	10502603	124	38,01 €	10502785	138	93,09 €	10503565	48	16,99 €
10501708	36	18,17 €	10502376	126	1,39 €	10502524	123	21,07 €	10502604	124	12,07 €	10502787	138	76,03 €	10503566	48	18,31 €
10501710	36	19,65 €	10502377	126	1,41 €	10502527	123	24,33 €	10502618	130	10,29 €	10502788	138	78,29 €	10503567	48	19,81 €
10501768	36	30,79 €	10502378	126	1,41 €	10502529	123	29,55 €	10502619	130	10,29 €	10502789	138	26,25 €	10503568	48	21,12 €
10502202	121	2,11 €	10502379	126	1,54 €	10502530	123	31,66 €	10502620	130	10,09 €	10502790	138	33,38 €	10503569	48	27,97 €
10502203	121	2,29 €	10502380	126	1,65 €	10502531	123	36,87 €	10502622	130	10,09 €	10502792	136	1,67 €	10503570	48	30,75 €
10502204	121	2,40 €	10502381	126	1,66 €	10502532	123	42,30 €	10502626	130	10,09 €	10502793	136	1,67 €	10503571	48	34,69 €
10502205	121	2,50 €	10502382	126	1,72 €	10502533	123	21,13 €	10502631	130	9,28 €	10502794	136	1,67 €	10503572	48	38,90 €
10502206	121	2,50 €	10502383	126	1,79 €	10502534	123	26,45 €	10502636	130	9,66 €	10502795	136	1,67 €	10503573	48	43,03 €
10502208	121	2,72 €	10502384	126	1,86 €	10502535	123	27,20 €	10502641	130	10,09 €	10502796	136	1,94 €	10503621	30	13,35 €
10502209	121	2,72 €	10502385	126	2,02 €	10502536	123	31,55 €	10502646	130	10,53 €	10502797	136	2,95 €	10503622	30	13,77 €
10502210	121	2,85 €	10502386	126	2,10 €	10502537	123	32,53 €	10502651	130	11,54 €	10502798	136	4,47 €	10503623	30	14,18 €
10502211	121	3,03 €	10502387	126	2,27 €	10502538	123	37,73 €	10502656	130	11,54 €	10502799	136	4,47 €	10503624	30	14,61 €
10502212	121	3,04 €	10502388	126	2,55 €	10502539	123	52,25 €	10502661	130	12,19 €	10502800	136	9,66 €	10503625	30	15,02 €
10502213	121	3,09 €	10502389	126	2,65 €	10502540	123	62,87 €	10502666	130	13,21 €	10502803	135	3,14 €	10503626	19	46,87 €
10502215	121	3,16 €	10502390	126	2,76 €	10502541	123	82,00 €	10502671	130	14,14 €	10502804	135	3,14 €	10503666	36	17,34 €
10502216	121	3,49 €	10502391	126	2,87 €	10502542	122	1,52 €	10502676	130	15,41 €	10502805	135	3,14 €	10503667	36	17,34 €
10502217	121	3,49 €	10502392	126	2,98 €	10502544	122	1,61 €	10502680	130	16,41 €	10502806	135	3,14 €	10503669	36	20,46 €
10502218	121	3,49 €	10502393	126	3,10 €	10502546	122	1,81 €	10502685	130	17,53 €	10502807	135	3,14 €	10503670	36	23,94 €
10502220	121	3,81 €	10502394	126	3,23 €	10502547	122	2,02 €	10502689	130	18,98 €	10502808	135	3,39 €	10503730	123	145,63 €
10502221	121	3,85 €	10502395	126	3,36 €	10502549	122	2,33 €	10502690	130	19,52 €	10502809	135	3,39 €	10503733	35	123,03 €
10502222	121	4,27 €	10502396	126	3,49 €	10502551	122	2,33 €	10502691	130	21,34 €	10502810	135	3,39 €	10503830	75	46,95 €
10502223	121	4,85 €	10502397	126	3,63 €	10502554	122	2,70 €	10502693	130	24,59 €	10502811	135	3,39 €	10503831	75	35,95 €
10502224	121	5,50 €	10502399	126	5,81 €	10502556	122	3,27 €	10502695	130	27,39 €	10502812	135	3,39 €	10503832	75	22,95 €
10502225	121	5,67 €	10502401	126	6,22 €	10502557	122	3,51 €	10502697	130	43,59 €	10502813	135	3,61 €	10503855	128	18,76 €
10502226	121	6,64 €	10502402	126	6,65 €	10502558	122	4,08 €	10502699	130	48,67 €	10502814	135	3,61 €	10503856	128	21,25 €
10502227	121	7,40 €	10502403	126	8,06 €	10502559	122	4,69 €	10502701	130	55,81 €	10502815	135	3,61 €	10503858	128	41,39 €
10502228	121	8,24 €	10502404	126	8,37 €	10502560	122	4,69 €	10502738	138	9,45 €	10502816	135	3,61 €	10503876	36	78,86 €
10502229	121	9,08 €	10502405	126	9,04 €	10502561	122	5,87 €	10502739	138	9,45 €	10502817	135	4,48 €	10504138	168	44,70 €
10502230	121	10,79 €	10502406	126	10,14 €	10502562	122	6,06 €	10502740	138	18,02 €	10502818	135	5,69 €	10504139	168	44,87 €
10502231	121	13,10 €	10502407	126	10,66 €	10502563	122	7,02 €	10502741	138	9,45 €	10502819	135	5,69 €	10504140	167	87,89 €
10502232	121	13,54 €	10502408	126	12,54 €	10502564	122	7,22 €	10502742	138	18,02 €	10502820	135	5,69 €	10504141	168	104,54 €
10502233	121	23,86 €	10502409	126	13,05 €	10502565	122	8,37 €	10502744	138	9,45 €	10502821	135	6,04 €	10504142	168	157,53 €
10502241	127	4,18 €	10502410	126	14,98 €	10502566	122	11,62 €	10502745	138	18,02 €	10502822	135	6,68 €	10504143	167	69,32 €
10502246	127	4,22 €	10502411	126	15,62 €	10502567	122	13,98 €	10502747	138	10,53 €	10502823	135	7,53 €	10504144	168	158,65 €
10502251	127	4,22 €	10502412	126	16,70 €	10502568	122	18,23 €	10502748	138	9,45 €	10502824	137	22,18 €	10504146	168	97,12 €
10502256	127	4,63 €	10502413	126	17,26 €	10502569	123	75,20 €	10502749	138	18,26 €	10502826	136	18,25 €	10504147	167	11,76 €
10502261	127	4,94 €	10502414	126	18,80 €	10502570	123	24,51 €	10502751	138	11,89 €	10502830	136	7,07 €	10504148	167	13,65 €
10502266	127	8,07 €	10502415	126	20,78 €	10502572	124	0,85 €	10502752	138	18,62 €	10502831	136	7,07 €	10504149	168	130,46 €
10502271	127	8,39 €	10502417	126	23,54 €	10502573	124	0,79 €	10502754	138	11,89 €	10502832	136	7,07 €	10504150	168	17,57 €
10502273	127	9,07 €	10502479	128	13,46 €	10502574	124	0,72 €	10502755	138	22,63 €	10502833	136	7,50 €	10504151	168	17,57 €
10502276	127	9,44 €	10502480	128	13,93 €	10502575	124	0,79 €	10502757	138	13,						

ÍNDICE DEL CATÁLOGO

REFERENCIA	PÁGINA	TARIFA €	REFERENCIA	PÁGINA	TARIFA €	REFERENCIA	PÁGINA	TARIFA €	REFERENCIA	PÁGINA	TARIFA €	REFERENCIA	PÁGINA	TARIFA €	REFERENCIA	PÁGINA	TARIFA €
10504155	168	20,83 €	10504224	170	9,42 €	10504396	147	2,08 €	10505818	165	56,71 €	10507695	63	18,98 €	1897201	158	27,55 €
10504156	167	18,78 €	10504225	170	9,94 €	10504397	147	1,73 €	10505819	165	127,90 €	10507712	133	17,21 €	1897202	158	41,31 €
10504157	168	22,09 €	10504226	170	9,12 €	10504398	147	1,73 €	10505820	165	133,43 €	10507713	133	18,54 €	1897203	158	28,21 €
10504158	168	27,49 €	10504227	170	9,12 €	10504399	147	1,73 €	10505821	165	139,00 €	10507714	133	19,22 €	1897204	158	42,98 €
10504159	168	33,67 €	10504228	170	12,59 €	10504401	147	2,06 €	10505822	64	11,04 €	10507715	133	20,54 €	1897205	158	35,93 €
10504160	168	33,95 €	10504229	170	10,98 €	10504402	147	3,10 €	10505823	61	3,85 €	10507716	133	21,87 €	1897206	158	50,31 €
10504161	164	8,80 €	10504230	170	14,91 €	10504407	23	26,46 €	10505824	61	33,86 €	10507717	133	24,51 €	1897207	158	36,56 €
10504162	164	9,35 €	10504231	170	12,59 €	10504408	23	12,59 €	10505865	17	26,67 €	10507718	133	29,13 €	1897209	155	51,83 €
10504163	164	9,35 €	10504232	170	20,46 €	10504409	23	11,31 €	10505867	17	29,65 €	10507719	133	31,78 €	1897210	155	45,19 €
10504164	164	9,35 €	10504233	170	15,74 €	10504410	170	9,42 €	10505869	16	31,14 €	10507720	133	55,77 €	1897211	155	57,95 €
10504165	164	9,35 €	10504234	170	9,94 €	10504521	22	170,91 €	10505870	16	31,14 €	10507764	133	73,92 €	1897212	155	76,18 €
10504166	164	9,35 €	10504235	171	7,57 €	10504523	22	3,67 €	10505871	17	28,18 €	10507771	54	39,58 €	1897214	155	72,96 €
10504167	164	9,35 €	10504236	64	18,45 €	10504524	22	3,67 €	10505874	16	29,65 €	10507791	68	17,68 €	1897346	155	129,53 €
10504168	164	9,35 €	10504240	61	3,20 €	10504525	22	3,67 €	10505876	13	22,39 €	10507792	68	20,77 €	1897347	155	103,02 €
10504169	164	9,88 €	10504241	61	6,41 €	10504530	22	5,60 €	10505897	22	18,16 €	10507794	68	17,68 €	1897348	155	111,84 €
10504170	164	9,88 €	10504243	61	45,01 €	10504531	22	5,60 €	10505898	22	18,16 €	10507795	68	20,77 €	1897350	157	36,73 €
10504171	164	9,88 €	10504288	171	7,57 €	10504532	165	4,00 €	10505942	42	33,60 €	10507843	66	7,15 €	1897362	157	40,40 €
10504172	164	9,88 €	10504289	171	9,42 €	10504533	165	12,01 €	10505943	42	36,66 €	10507846	169	37,11 €	1897363	157	41,41 €
10504173	164	9,88 €	10504290	171	6,00 €	10504534	165	18,69 €	10505944	42	39,70 €	10507847	169	51,68 €	1897365	157	35,06 €
10504174	164	9,88 €	10504291	171	7,57 €	10504535	165	20,03 €	10505945	42	42,77 €	10507848	169	72,87 €	1897366	157	42,23 €
10504175	164	9,88 €	10504293	171	9,42 €	10504536	165	10,95 €	10505946	42	48,87 €	10507858	32	21,23 €	1897368	157	38,88 €
10504176	164	10,55 €	10504294	171	9,42 €	10504545	170	152,73 €	10505947	42	54,98 €	10507860	32	19,29 €	1897369	157	38,88 €
10504177	164	10,67 €	10504296	171	19,87 €	10504553	65	23,14 €	10506424	167	6,88 €	10507932	37	23,09 €	1897370	157	59,06 €
10504178	164	10,67 €	10504309N	26	23,04 €	10504558	62	6,90 €	10506425	167	6,93 €	10508136	66	12,86 €	1897382	157	38,88 €
10504179	164	10,67 €	10504310N	26	23,04 €	10504562	62	6,41 €	10506426	167	8,64 €	10508152	14	14,72 €	1897383	157	40,83 €
10504180	164	10,67 €	10504311N	26	23,04 €	10504567	62	5,13 €	10506427	168	8,09 €	10508154	14	16,71 €	1897384	157	64,81 €
10504181	164	13,36 €	10504314N	27	29,84 €	10504634	152	41,49 €	10506428	168	10,16 €	10508157	14	15,71 €	1897385	157	44,42 €
10504182	165	13,95 €	10504315N	27	30,16 €	10504635	152	32,53 €	10506429	168	9,58 €	10508158	15	24,90 €	1897386	157	69,84 €
10504183	165	13,95 €	10504316N	27	30,16 €	10504711	35	63,57 €	10506430	168	12,65 €	10508159	15	17,34 €	1897388	157	82,66 €
10504184	165	13,95 €	10504330	147	7,79 €	10504712	35	63,57 €	10506437	23	20,15 €	10508160	15	14,55 €	1897392	157	31,13 €
10504185	165	16,29 €	10504331	147	7,79 €	10504838	148	2,56 €	10506439	165	108,95 €	10508161	15	12,82 €	1897393	157	37,44 €
10504186	165	16,29 €	10504332	147	7,79 €	10504839	148	2,56 €	10506440	165	108,95 €	10508166	137	11,25 €	1897394	157	45,01 €
10504187	165	16,29 €	10504334	147	11,38 €	10504840	148	2,56 €	10506442	165	103,82 €	10508167	137	13,74 €	1897395	155	45,65 €
10504188	165	16,29 €	10504336	147	6,82 €	10505162	33	30,88 €	10506444	165	185,37 €	10508168	137	16,87 €	1897396	155	48,13 €
10504189	165	16,29 €	10504338	147	7,79 €	10505164	33	30,88 €	10506445	165	185,37 €	10508171	137	20,62 €	1897397	155	55,84 €
10504190	165	17,62 €	10504339	147	7,79 €	10505165	33	24,71 €	10506544	66	5,13 €	112	52	330,46 €	1897426	155	64,98 €
10504191	165	17,62 €	10504340	147	7,79 €	10505483	14	50,40 €	10506546	66	2,66 €	12L3	8	32,62 €	1897427	155	75,42 €
10504192	165	17,62 €	10504342	147	11,38 €	10505486	15	13,60 €	10506547	66	4,01 €	1863343	126	1,94 €	1897428	155	60,93 €
10504193	165	17,62 €	10504343	147	11,38 €	10505488	15	15,42 €	10506620	134	5,28 €	1863344	126	2,18 €	1897429	155	68,26 €
10504194	165	17,62 €	10504344	147	6,82 €	10505490	15	18,38 €	10506621	134	5,28 €	1863347	128	1,97 €	1897434	155	69,79 €
10504195	165	17,62 €	10504346	148	7,18 €	10505492	15	26,40 €	10506622	134	5,63 €	1863348	128	2,24 €	1897435	155	80,31 €
10504196	165	18,26 €	10504347	148	7,18 €	10505493	13	16,57 €	10506623	134	5,63 €	1863349	128	2,72 €	1897437	155	51,83 €
10504197	165	18,53 €	10504351	148	10,45 €	10505494	13	17,82 €	10506624	134	5,84 €	1863350	128	3,18 €	1897441	155	74,42 €
10504198	165	18,53 €	10504352	148	10,45 €	10505495	13	20,57 €	10506625	134	8,86 €	1863361	128	4,97 €	1897442	155	80,93 €
10504199	165	18,53 €	10504353	148	10,45 €	10505500	12	17,82 €	10506626	134	8,98 €	1863362	128	5,81 €	1897443	155	94,21 €
10504200	165	18,53 €	10504354	148	10,45 €	10505502	12	21,51 €	10506627	134	15,73 €	1868197	149	14,97 €	1897447	155	127,18 €
10504201	165	22,03 €	10504355	148	10,45 €	10505503	14	16,57 €	10507102	61	5,76 €	1868251	150	18,72 €	1897451	155	114,26 €
10504202	165	23,46 €	10504356	148	10,45 €	10505504	14	16,81 €	10507103	61	7,33 €	1868252	150	28,71 €	1897452	155	127,77 €
10504203	165	25,01 €	10504357	148	10,45 €	10505506	14	17,78 €	10507104	61	38,40 €	1868267	128	13,93 €	1907698	158	24,86 €
10504204	165	27,72 €	10504365	147	1,91 €	10505517	13	21,94 €	10507106	65	17,30 €	1888438	63	22,48 €	1907699	158	22,87 €
10504205	165	28,56 €	10504366	147	2,48 €	10505518	13	21,94 €	10507365	169	20,26 €	1897086	158	19,99 €	1907700	155	71,04 €
10504206	165	34,65 €	10504370	148	1,91 €	10505519	17	85,99 €	10507366	165	16,29 €	1897087	158	20,97 €	1907772	158	41,23 €
10504207	165	41,80 €	10504371	148	2,48 €	10505538	31	21,79 €	10507367	165	17,62 €	1897088	158	22,36 €	1907773	158	43,68 €
10504208	165	45,02 €	10504373	148	7,45 €	10505539	31	23,19 €	10507368	165	17,10 €	1897089	158	21,89 €	1907775	158	54,22 €
10504209	165	46,42 €	10504374	148	7,45 €	10505540	31	24,25 €	10507424	33	20,88 €	1897090	158	25,78 €	1907777	158	54,84 €
10504210	165	48,46 €	10504375	148	7,45 €	10505541	31	25,63 €	10507485	20	48,41 €	1897191	158	22,00 €	1907778	158	70,53 €
10504211	165	50,86 €	10504376	148	7,45 €	10505542	31	29,12 €	10507580	65	11,71 €	1897192	158	25,82 €	1907781	158	111,57 €
10504212	165	60,08 €	10504377	151	7,04 €	10505548	31	38,06 €	10507593	133	80,00 €	1897193	158	23,37 €	1909432	31	19,53 €
10504213	165	72,63 €	10504381	151	6,18 €	10505549	31	65,26 €	10507602	134	4,98 €	1897194	158	29,38 €	1921930	134	4,57 €
10504218	170	7,85 €	10504383	148	85,68 €	10505555	31	21,79 €	10507676	70	16,06 €	1897195	158	25,15 €	1921991	134	4,85 €
10504219	170	7,85 €	10504384	148	85,68 €	10505556	31	24,25 €	10507679	70	10,42 €	1897196	158	32,02 €	1921992	134	4,85 €
10504220	170	9,94 €	10504387	147	1,73 €	10505705	33	18,50 €	10507681	69	21,04 €	1897197	158	23,74 €	1921993	134	5,17 €
10504221	170	6,31 €	10504388	147	1,73 €	10505815	171	17,34 €	10507682	70	17,87 €	1897198	158	36,34 €	1921994	134	5,17 €
1050																	

REFERENCIA	PÁGINA	TARIFA €	REFERENCIA	PÁGINA	TARIFA €	REFERENCIA	PÁGINA	TARIFA €	REFERENCIA	PÁGINA	TARIFA €
1921997	134	8,23 €	IW6061323	146	14,86 €	T1196	50	15,75 €	TA151	39	37,53 €
1921998	134	10,47 €	IW6061401	142	2,86 €	T12010	50	88,17 €	TA151R	39	37,53 €
1921999	134	11,09 €	IW6061404	149	28,58 €	T12012	50	123,77 €	TBC924H	24	145,28 €
1922000	134	11,09 €	IW6061407	140	2,29 €	T1203	50	24,89 €	TG24510	25	50,08 €
1922001	134	11,83 €	IW6061408	140	9,14 €	T1204	50	25,57 €	TG24512	25	56,01 €
1922002	134	11,83 €	IW6061409	140	2,29 €	T1208	50	57,01 €	TG2458	25	41,29 €
1922003	134	12,26 €	IW6061410	140	9,14 €	T1355	49	65,01 €	TG56	25	36,31 €
1922004	134	18,59 €	IW6061411	140	2,29 €	T1356	49	69,35 €	TM130	49	48,26 €
1922005	134	18,86 €	IW6061412	140	9,14 €	T1357	49	70,91 €	TM2153	38	86,00 €
1932893	71	5,38 €	IW6061413	142	2,86 €	T1359	49	77,31 €	TM4441	37	14,13 €
1932894	71	5,43 €	IW6061414	142	2,86 €	T13611	49	133,28 €	TM444112	37	18,61 €
1978271	53	169,48 €	IW6061415	146	12,57 €	T1367	49	108,46 €	TM444114	37	15,91 €
1978272	53	246,02 €	IW6061416	146	14,86 €	T1602EL4	7	20,90 €	TM44412	37	11,68 €
1ZR	54	90,61 €	IW6061601	143	2,86 €	T165EL4	7	17,19 €	TM44414	37	11,68 €
2	8	25,73 €	IW6061602	143	2,86 €	T17EL4	7	19,34 €	TM4442	37	18,98 €
2017831	73	28,95 €	IW6061603	143	2,86 €	T182C	56	209,50 €	TM44434	37	13,46 €
23	8	29,19 €	IW6061604	143	2,86 €	T183C	56	412,75 €	TM44438	37	11,68 €
233250	71	6,69 €	IW6061607	141	34,29 €	T19EL4	7	32,62 €	TM44458	37	12,21 €
25ZR	8	34,38 €	IW6061608	143	3,43 €	T20EL4	7	34,78 €	TM444S3	37	35,73 €
27ZR	8	46,35 €	IW6061610	141	2,29 €	T240	20	91,81 €	TM444S4	37	48,41 €
29	8	23,61 €	IW6061611	141	2,29 €	T25	52	779,32 €	TM444S5	37	59,51 €
3	54	134,54 €	IW6061612	141	2,29 €	T30010	19	29,15 €	TM444S6	37	71,11 €
394100	152	45,89 €	IW6061613	141	2,29 €	T30012	19	33,38 €	TMR2049	38	27,60 €
4935505	54	212,34 €	IW6061614	141	2,29 €	T30014	19	35,71 €	TNA2059343000	33	14,55 €
4ZR	54	173,35 €	IW6061615	141	2,29 €	T30018	19	48,87 €	TSP4	39	69,89 €
5	54	204,56 €	IW6061618	143	2,86 €	T30024	19	82,45 €	TSP5	39	91,34 €
54125	152	63,86 €	IW6061619	146	12,57 €	T30036	19	156,38 €	TTBC918	24	110,03 €
6	54	283,26 €	IW6061621	146	14,86 €	T3008	19	22,10 €	TTBC924	24	141,73 €
64901	71	3,37 €	IW6061622	146	68,00 €	T35012	20	47,58 €	TTBC930	24	171,76 €
64902	71	3,37 €	IW6062504	149	39,98 €	T35014	20	54,96 €	TTBC936	24	221,77 €
65201	71	11,74 €	IW6062506	146	67,95 €	T35018	20	68,70 €	TV149B	55	38,51 €
66305SL	71	1,33 €	IW6062507	146	78,19 €	T35024	20	113,84 €	TV150B	55	67,03 €
666012	71	3,33 €	IW6062508	151	40,64 €	T36	52	867,38 €	TV175B	55	80,95 €
666042	71	3,33 €	IW6062509	151	32,74 €	T3TON3VS	54	149,77 €	TV75B	56	58,65 €
666062	71	3,33 €	IW6062510	151	34,29 €	T41211000	54	75,63 €	TXP1624533000	32	11,54 €
8	8	19,23 €	IW6064601	145	29,37 €	T414	56	112,95 €			
8ZR	54	442,65 €	IW6064602	145	45,26 €	T506QCCEL7	43	25,86 €			
FG6	56	18,82 €	IW6064603	145	11,68 €	T512QCCEL7	43	30,43 €			
IRST83474-1	75	133,00 €	IW6064604	145	4,94 €	T518QCCEL7	43	33,04 €			
IW1016914	169	11,43 €	IW6064605	145	68,57 €	T5212ED	55	249,00 €			
IW1016915	169	44,57 €	IW6064606	151	18,33 €	T5212PD	55	129,63 €			
IW3031501	126	26,72 €	IW6064607	145	33,07 €	T524QCCEL7	43	35,54 €			
IW3031503	121	61,71 €	IW6069114	144	4,57 €	T52PD	55	97,81 €			
IW3031505	123	35,03 €	IW6069115	144	5,14 €	T530062EL7	44	10,86 €			
IW3036501	123	54,40 €	IW6069116	144	5,71 €	T53006EL7	44	7,22 €			
IW3038501	124	30,40 €	IW6069120	144	14,86 €	T536QCCEL7	43	41,06 €			
IW4041010	135	30,53 €	IWST93170-1	73	49,95 €	T53PD	55	143,98 €			
IW4041011	135	28,35 €	IWST93171-1	73	62,95 €	T54122EL7	44	21,70 €			
IW4042202	135	46,86 €	T0102EL4	7	22,82 €	T5412EL7	44	14,48 €			
IW6061101	141	2,29 €	T04	39	97,59 €	T5462EL7	44	18,46 €			
IW6061102	143	2,86 €	T05	39	123,31 €	T546EL7	44	12,30 €			
IW6061103	143	2,86 €	T0502EL4	7	22,82 €	T58100EL7	44	4,73 €			
IW6061104	143	2,86 €	T05T	7	24,00 €	T58200EL7	44	5,90 €			
IW6061201	140	2,29 €	T06012	39	97,84 €	T58300EL7	44	10,59 €			
IW6061202	140	2,29 €	T0702EL4	7	17,11 €	T59100ECD	44	6,11 €			
IW6061203	140	2,29 €	T0912	39	104,34 €	T59200ECD	44	12,43 €			
IW6061204	142	2,86 €	T1002EL4	7	13,12 €	T59400ECD	44	14,55 €			
IW6061205	142	2,86 €	T10757	59	23,14 €	T6TON6VS	54	244,04 €			
IW6061206	142	2,86 €	T10758	59	19,70 €	T778	39	135,78 €			
IW6061301	140	2,29 €	T10765	59	11,30 €	T850026	20	22,39 €			
IW6061302	140	2,29 €	T10767	59	13,50 €	T918H	24	184,30 €			
IW6061303	140	2,29 €	T10771	59	42,55 €	T924H	24	213,00 €			
IW6061305	142	2,86 €	T1192	50	8,85 €	T92C	56	136,11 €			
IW6061306	142	2,86 €	T1193	50	12,29 €	T930H	24	220,90 €			
IW6061307	142	2,86 €	T1194	50	15,73 €	T936H	24	274,01 €			

IRWIN®



Parque de Negocios "Mas Blau"
Edificio Muntadas
C/ Berguedá 1, Of. A 6
08820 El Prat de Llobregat (Barcelona)
Tel: 932 208 372

©2023 IRWIN®
www.irwin.eu

Tu Distribuidor:

Blank space for distributor information.